

**Lillian Bech**

---

**Fra:** JP-DEP Postkasse Afgifter  
**Sendt:** 26. februar 2010 09:47  
**Til:** Lillian Bech  
**Emne:** VS: Høringssvar til Skatteministeriet  
**Vedhæftede filer:** Scannet dokument.pdf  
**docId:** <http://147.29.70.42/SJ07/DOK312682>  
**SJ:** 1

---

**Fra:** Henriette Fagerberg Erichsen [mailto:hfe@advokatsamfundet.dk]  
**Sendt:** 26. februar 2010 09:08  
**Til:** JP-DEP Postkasse Afgifter  
**Emne:** Høringssvar til Skatteministeriet

Herved fremsendes høringssvar på høring over forslag til lov om ændring af lov om afgift af elektricitet (Ændringer i elpatronordningen mv. og afgift på andre klimagasser end CO2).

Med venlig hilsen

Henriette Fagerberg Erichsen  
Sekretær  
Direkte tlf. 33 96 97 28  
mailto:hfe@advokatsamfundet.dk

Advokatsamfundet  
Kronprinsessegade 28  
1306 København K  
Tlf. 33 96 97 98

Advokatrådet

ADVOKAT



SAMFUNDET

Skatteministeriet  
Nicolai Eigtvedsgade 28  
1402 København K.

[pafgift@skm.dk](mailto:pafgift@skm.dk)

KRÖNPRINSESSEGADE 28  
1306 KÖBENHAVN K.  
TLF. 33 96 97 98  
FAX 33 36 97 50

DATO: 26. februar 2010  
J.NR.: 04-015302-10-0209  
REF.: rmm-hfe

**Høring over forslag til lov om ændring af lov om afgift af elektricitet (Ændringer i elpatronordningen mv. og afgift på andre klimagasser end CO2)**

Ved e-mail af 3. februar 2010 har Skatteministeriet anmodet om Advokatrådets bemærkninger til ovennævnte forslag.

Advokatrådet har ingen bemærkninger til forslaget.

Med venlig hilsen

Rasmus Møller Madsen

**Kirsten Hoffmeyer**

---

**Fra:** Bjarne V. Averhoff [bva@aea.dk]

**Sendt:** 24. februar 2010 21:46

**Til:** JP-DEP Postkasse Afgifter

**Cc:** Helga Moos

**Emne:** Elpatronloven og matanafgift

Att. Jens Peter Licht

Dette høringssvar er sendt på vegne af Brancheforeningen for Decentral Kraftvarme og nedestående Virksomhed

**Elpatronloven;**

Vi vil foreslå at kredsen af mulige ejere af elpatroner udvides til at gælde alle virksomheder der enten leverer til et kollektivt forsyningsnet (fjernevarmeværker), eller nyttiggør den producerede varme i deres proces/interne varmeforsyning (industri)

Kravet om kraftvarmeproduktion og andelen af mulig kraftvarmedækning bør derfor fjernes.

Det må være i samfundets interesse at så meget af den billige "overskuds" el nyttiggøres indenlands.

**Metan afgift;****På naturgas;**

Hvis denne afgift indføres vil det resultere i at kraftvarmeværkerne får endnu højere marginal produktionspris, hvilket endnu engang forhøjer varmeprisen fra samproduktion af el og varme. En større del af varmen vil dermed blive produceret på kedler. Den el der dermed ikke produceres, vil vel for en stor del blive produceret på kul.

Hvis en sådan afgift indføres, på trods af ovenstående, bør der være en klar definition af hvilket emissionsniveau der er udgangspunktet, og hvilken afgiftsreduktion der kan opnås ved at reducerer emissionerne.

**På biogas;**

Der bør ikke lægges afgift på udnyttelse af biogas.

For det første er der i øjeblikket rigeligt med politisk uro omkring biogas, og os der arbejder med disse biogasprojekter hver dag, oplever at den politiske usikkerhed er en af de største hindringer for etableringen / finansieringen af nye anlæg.

For det andet virker det ulogisk at lægge en afgift på den teknologi der netop reducerer metan udslippet fra landbruget.

**Med venlig hilsen**

**Bjarne V. Averhoff**

**Salgsdirektør**

Averhoff Energi Anlæg A/S

Nygade 29, DK-7430 Ikast

Tel: +45 9629 0150

Fax: +45 7021 0151

Mobil: +45 3123 0150

E-mail: bva@aea.dk

Website: www.aea.dk

## Lillian Bech

---

**Fra:** JP-DEP Postkasse Afgifter  
**Sendt:** 12. februar 2010 10:13  
**Til:** Lillian Bech  
**Emne:** VS: Høring  
**Vedhæftede filer:** Høringssvar.pdf

---

**Fra:** Anne Larsen [mailto:ALA@bdo.dk]  
**Sendt:** 10. februar 2010 09:03  
**Til:** JP-DEP Postkasse Afgifter  
**Emne:** Høring

Hermed fremsendes BDO-Kommunernes Revisions svar på fremsendte høring

Med venlig hilsen  
ANNE LARSEN  
Sekretær  
Mobil: 51 58 62 12  
ala@bdo.dk

BDO Kommunernes Revision  
Godkendt revisionsaktieselskab  
Havneholmen 29  
DK-1561 København V  
Tlf.: 33 12 65 45  
www.bdo.dk

BDO Kommunernes Revision, Godkendt revisionsaktieselskab, en danskejet revisions- og rådgivningsvirksomhed, er medlem af BDO International Limited - et UK-baseret selskab med begrænset hæftelse - og en del af det internationale BDO netværk bestående af uafhængige medlemsfirmaer.

Tænk på miljøet - er det nødvendigt at printe mailen ud?



BDO Kommunernes Revision

BDO Kommunernes Revision  
Aktieselskab  
CVR-nr. 29 79 40 30  
www.kr.dk

Havneholmen 29  
1561 København V  
Tlf.: 3312 6545 , Fax: 3915 5201  
E-mail: kr@kr.dk

Skatteministeriet  
Nicolai Eigrtveds Gade 28.  
1402 København K

90.24-5298

LJ/AL

10. februar 2010

**Høring af forslag til lov om ændring af lov om afgift af elektricitet, lov om kuldioxidafgift af visse energiprodukter og forskellige andre love**

I mail af 3. februar 2010 har ministeriet anmodet os om at fremkomme med bemærkninger til ovennævnte høring.

I den anledning kan vi oplyse, at vi ikke har bemærkninger til høringen.

Med venlig hilsen

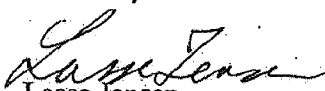
  
Lasse Jensen  
Revisionsteknisk chef

# **Brancheforeningen for Biogas**

Axeltorv 3, 1.  
1609 København V  
Tlf. 3339 4267  
Fax 3339 4141  
E-mail: [bsn@lf.dk](mailto:bsn@lf.dk)  
[www.biogasbranchen.dk](http://www.biogasbranchen.dk)

23. februar 2010

Skatteministeriet  
Att.: [pafgft@skm.dk](mailto:pafgft@skm.dk)

## **Vedr. høring af forslag til lov om ændring af lov om afgift af elektricitet, lov om kuldioxidafgift af visse energiprodukter og forskellige andre love (Elpatron ordningen og metanafgifter)**

Skatteministeriet har i e-mail af 3. februar 2009 fremsendt lovforslag vedr. elpatron ordningen og indførelse af afgifter på andre klimagasser end CO<sub>2</sub> i forbindelse med energianvendelse (**J. nr. 2009-231-0026**). Sidstnævnte er en del af Forårspakke 2.0, hvor implementeringen imidlertid blev udskudt.

Brancheforeningen for Biogas finder det er et særdeles uheldigt signal regeringen sender ved at ville gøre biogas afgiftspligtigt, når man samtidig generelt ønsker at fremme vedvarende energi og herigennem bidrage både til at gøre Danmark uafhængigt af fossil energi og reducere udslippet af drivhusgasser.

Brancheforeningen for Biogas skal ikke forholde sig til regeringens ønske om at ville beskatte udslip af uforbrændt metan i forbindelse med anvendelse af naturgas i stationære kraftvarmeanlæg. Brancheforeningen finder imidlertid det er særdeles uheldigt, at man ønsker at beskatte et udslip af uforbrændt metan ved anvendelse af biogas i kraftvarmemotorer, da anvendelse af biogas i kraftvarmeværker jo netop ikke bidrager til at øge Danmarks udslip af drivhusgasser, men tværtimod bidrager til at reducere udslippet af klimagasser markant.

En afgift på biogas vil endvidere ramme biogassen hårdere end naturgassen, da el fra biogasanlæg afregnes til en fast pris, hvorimod naturgas kan overvælte omkostningerne til forbrugerne. Ved at gøre biogas afgiftspligtig indskrænkes incitamenterne til at etablere biogasanlæg gennem en forringelse af økonomien i biogasanlægget. Det gælder både ved at forringe den løbende drift ved at pålægge biogas en afgift, som basalt set kun hører hjemme på fossil energi, og ved at pålægge afgifter til måling og dokumentation, hvis anlægget skal forsøge at få reduceret afgiften i forhold til standardværdien.

Brancheforeningen for Biogas skal derfor på det kraftigste opfordre regeringen til ikke at gøre biogas til et afgiftsbelagt brændsel og pålægge biogas den foreslåede metanafgift, da der dybest set vil være tale om en beskatning, der vender den forkerte vej: Man vil beskatte en klimamæssigt hensigtsmæssig adfærd i form af etablering af biogasanlæg.

I den forbindelse skal det understreges, at økonomien i biogasanlæg under de gældende danske rammevilkår er særdeles vanskelig og biogas vil i modsætning til naturgas ikke kunne videresende regningen til forbrugerne. Nettoeffekten vil således være en forringelse af økonomien i biogasanlæg og dermed et yderligere bidrag til at forhindre den af regeringen opstillede målsætning om, at halvdelen af husdyrgødningen skal udnyttes til energiformål inden for det næste tiår.

I bemærkningerne til lovforslaget nævnes en analyse af treledstariffen. Brancheforeningen for Biogas skal i den forbindelse påpege, at treledstariffen er et særdeles effektivt redskab til at optimere de samfundsmæssige gevinster, der er ved at investere i gaslagre og motorkapacitet, således at anvendelsen af biogas tilpasses efterspørgslen, hvorved biogassens potentiale til at stabilisere elmarkedet optimeres. Derfor opfordres til, at regeringen fastholder treledstariffen samt i den forbindelse igen gør det muligt at anvende treledstariffen på anlæg, som alene bruger biogas. I dag kan treledstariffen kun udnyttes, hvis biogassen udnyttes sammen med naturgas.

Med venlig hilsen



Bruno Sander Nielsen

**Lillian Bech**

**Fra:** Pia Flindt [PTF@da.dk] på vegne af Dansk Arbejdsgiverforening [DA@da.dk]  
**Sendt:** 3. februar 2010 14:05  
**Til:** JP-DEP Postkasse Afgifter  
**Emne:** SV:

Under henvisning til det til DA fremsendte høringsbrev af 3. februar 2010 vedrørende forslag til Lov om ændring af lov om afgift af elektricitet, lov om kuldioksidafgift af visse energiprodukter og forskellige andre love (Ændringer i elpatronordningen m.v. og afgift på andre klimagasser end CO2). skal vi oplyse, at sagen falder uden for DA's virkefelt, og at vi under henvisning hertil ikke ønsker at afgive bemærkninger.

Med venlig hilsen

Pia T. Flindt  
Chefsekretær

-----Oprindelig meddelelse-----

**Fra:** JP-DEP Postkasse Afgifter [mailto:pafgft@skm.dk]

**Sendt:** 3. februar 2010 13:36

**Til:** samfund@advocom.dk; grex@aalborg-portland.dk; ad@affalddanmark.dk; ae@aeraadet.dk; biogas@landbrug.dk; forbundet@blikroer.dk; bdk@helgamoos.dk;.mvp@victorenergy.dk; info@cepos.dk; sav@dakofa.dk; dmu@dmu.dk; djff@agrsci.dk; dn@dn.dk; JC@shipowners.dk; ab@dkvind.dk; info@danisco.com; info@danishoperators.com; Dansk Arbejdsgiverforening; info@danskbyggeri.dk; de@danskenergi.dk; pgk@dgc.dk; hoeringssager@danskerhverv.dk; lmk@danskgartneri.dk; danskgartneri@danskgartneri.dk; mail@danskfjernvarme.dk; dff-s@dff-s.dk; di@di.dk; metal@danskmetal.dk; info@textile.dk; hr@danfoss.com; dtl@dtl-dk.dk; regioner@regioner.dk; post@dasp.dk; info@danske-saelgere.dk; danva@danva.dk; dl@dansklandbrug.dk; fs@fs.dk; info@skatteborgerne.dk; info@ecocouncil.dk; Force@force.dk; dongenergy@dongenergy.dk; jora@ecpower.dk; info@ejendomsforeningen.dk; elsam@elsam.com; ed@energidanmark.dk; info@energiforumdanmark.dk; ofr@oil-forum.dk; info@energinet.dk; ekn@ekn.dk; Ens@ens.dk; et@dera.dk; eogs@eogs.dk; Christian.Clausen@dk.ey.com; 3f@3f.dk; mail@finansraadet.dk; fm@fm.dk; Fifu@f-f.dk; tib@tib.dk; mail@fdkv.dk; sekretariat@fdr.dk; khg@bio.sdu.dk; jr@norenergi.dk; frr@frr.dk; fri@frinet.dk; fsr@fsr.dk; ffem@ffem.dk; fp@forsikringogpension.dk; risoe@risoe.dk; raadhuset@frederiksberg.dk; fstyr@fstyr.dk; fvm@fvm.dk; th@nordic.greenpeace.org; hvr@hvr.dk; itd@itd.dk; jm@jm.dk; kemin@kemin.dk; cf@kommunekemi.dk; kl@kl.dk; kr@kr.dk; ks@ks.dk; kpmg@kpmg.dk; borgerservice@kk.dk; info@lf.dk; lo@lo.dk; lh@lederne.dk; ferritslev@mariuspedersen.dk; mst@mst.dk; osj@maerskoil.com; noah@noah.dk; info@folkecenter.dk; ove@ove.org; anita.felthaus@hedensted.dk; pdir@pdir.dk; renosam@renosam.dk; JP-Retssikkerhed; schjerning@stofanet.dk; info@sala.dk; sek@sek.dk; sik@sik.dk; Jesper Kiholm Andersen; sns@sns.dk; JP-Politisk-Juridisk kontor; Karenhvid.ipsen@vattenfall.com; danish@windpower.dk; ww@wwf.dk; aeldresagen@aeldresagen.dk; info@okologi.dk; oem@oem.dk

**Cc:** Lene Henningsen; Hans Larsen; Aksel Sørensen; Svend Erik Nielsen; Lillian Bech; Susanne Aabye Poulsen; JP-DEP Postkasse Ministersekretariat; Jørgen Holm Damgaard; Louise Bank

**Emne:**

Kære alle

Skatteministeriet fremsender hermed i høring Forslag til Lov om ændring af lov om afgift af elektricitet, lov om kuldioksidafgift af visse energiprodukter og forskellige andre love (Ændringer i elpatronordningen m.v. og afgift på andre klimagasser end CO2).

Der vedlægges lovforslag, resumé af lovforslaget, høringsliste og høringsbrev.

Skatteministeriet skal venligst anmode om eventuelle bemærkninger til forslaget senest onsdag den 24. februar 2010 kl. 10.00. Bemærkningerne bedes sendt til pafgft@skm.dk.

Mvh.

Jens Peter Licht



Skatteministeriet  
Nicolai Eigtvédsgade 28  
1402 København K  
[pafgt@skm.dk](mailto:pafgt@skm.dk)

H.C. Andersens Boulevard 45  
1553 København V

Telefon 33 43 70 00  
[mail@danskeadvokater.dk](mailto:mail@danskeadvokater.dk)  
[www.danskeadvokater.dk](http://www.danskeadvokater.dk)

2. marts 2010

**Udkast til forslag til lov om ændring af lov om afgift af elektricitet og forskellige andre love**

Skatteministeriet har den 3. februar 2010 sendt udkast til forslag til lov om ændring af lov om afgift af elektricitet og forskellige andre love i høring med høringsfrist den 24. februar 2010.

Udkastet har været behandlet i Danske Advokaters skattefagudvalg. Udkastet giver ikke Danske Advokater anledning til at afgive høringssvar.

Med venlig hilsen

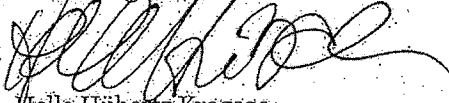

Helle Hübertz Krogsøe  
Vicedirektør/retschef  
[hkk@danskeadvokater.dk](mailto:hkk@danskeadvokater.dk)

Skatteministeriet  
Nicolai Eigveds Gade 28  
1402 København K

Dok. ansvarlig: JKO  
Sekretær: JKO  
Sagsnr: 10/6  
Doknr: 10

16-02-2010

Jens Peter Licht  
Sendt til: [jpl@skm.dk](mailto:jpl@skm.dk)  
[pafgift@skm.dk](mailto:pafgift@skm.dk)

## Hørings svar om ophævelse af tidsbegrænsning af afgifter på elpatroner mv.

Dansk Energi modtog den 3. februar 2010 udkast til lovforslag om ændring af elafgifter mv. (ændring i elpatronordningen m.v.) fra Skatteministeriet.

Dansk Energi finder det meget positivt, at forslaget lægger op til permanente, harmoniserede afgifter for elpatroner. Dermed kommer afgiften her på linje med nedsættelsen af afgifter for kraftvarmeværkers produktion af varmeleverancer uden samtidig produktion af el.

Dansk Energi er også enige i det grundlæggende princip om også at ligestille afgifterne for fjernvarmeværker for værker uden egen kraftvarmekapacitet, men som leverer til et fjernvarmenet, hvor en anden ejer af et kraftvarmeanlæg også forsyner til. Der er dog et stort problem med dette nye forslag, idet nogle få kraftvarmeværker risikerer at lide et betydeligt økonomisk tab. Dansk Energi kan henvise til to konkrete værker - Hillerød Kraftvarme og Helsingør Kraftvarme.

De to kraftvarmeværker blev sat i drift i begyndelsen af 90'erne. Varmeproduktionen erstattede de to steder varmekundernes naturgasbaserede kedler. Da varmeaftalerne blev indgået var det afgørende for kunderne, at varmeaftalerne blev baseret på økonomien ved produktion på egne fjernvarmekedler efter det såkaldte substitutionsprincip. Dermed påtog kraftvarmeproduktionen alene risikoen af økonomien i elproduktionen.

Situationen for de to kraftvarmeværker er, at indtægterne ofte ikke dækker omkostningerne. Den omkostningsbaserede pris har således i en lang periode været højere end substitutionsprisen. Varmekunderne har derfor fået leveret fjernvarme til (den lavere) substitutionspris. Det er et tab, som kraftvarmeværkerne naturligvis må påtage sig efter de gældende kontrakter.

Lovforslaget kan dog risikere at introducere et problem, hvis afgiften på fjernvarmenettets kedler sænkes ved lovforslaget. Så er der risiko for, at substitutionsprisen tvinges ned med afgiftsreduktionen. Også selv om lovforslaget i bemærkningerne på side 30 forudsætter det ikke skal ske.

Afgiftsreduktion for en fjernvarmekedel, der kan forsyne ind i et fjernvarmeområde, der primært er kraftvarmeforsynet, vil være ca. 12 kr. pr. GJ varme ab anlæg. Da de to kraftvarmeværker tilsammen producere omkring 2 mio. GJ pr. år, risikerer værkerne tilsammen at tabe mindst 20 mio. kr. om året. Det vil med meget stor sandsynlighed føre til, at kraftvarmeanlæggene må lukke, da kraftvarmedrift ikke længere vil blive rentabel.

Forslaget risikerer derfor alt i alt at underminere grundlaget for kraftvarmeproduktion, hvilket næppe er forslagets intention.

Dansk Energi kan tilslutte sig intentionerne i Skatteministeriets bemærkning nederst side 30 i lovforslagets bemærkninger, hvor det fremgår, at lovforslaget forudsætter, at lovændringen ikke vil føre til lavere priser på kraftvarme som følge af kontraktlige forhold, da det må anses for urimeligt og ikke tilsigtet. Vi ønsker dog formuleringen præciseret, så der efterfølgende ikke opstår tvivl hos de prisregulerende myndigheder om, at lovforslaget ikke må medføre reduktion af substitutionsprisen, hvor der allerede er indgået varmekontrakter som i tilfældet med Hillerød- og Helsingør Kraftvarme.

**Dansk Energi vil foreslå en bedre formulering til side 30 i lovforslagets bemærkninger:**

*"Ved forslaget om ændringerne i elpatronordningen for fjernvarmeværker forudsættes, at ændringerne ikke fører til lavere priser på kraftvarme som følge af kontraktlige eller andre forhold, hvor substitutionsprincippet indgår. Lovforslaget må således ikke underminere grundlaget for kraftvarmeproduktionen, men skal fortsat sikre de bedst mulige miljø- og samfundsøkonomiske betingelser til at fremme en fjernvarmeproduktion, der kan sikre at klimavenlig elektricitet fra vindmøller bruges optimalt frem for eksporteret som billig elektricitet til udlandet."*

Kontakt venligst undertegnede såfremt ovenstående skulle give anledning til spørgsmål eller behov for uddybning.

Med venlig hilsen  
Dansk Energi

Jesper Koch

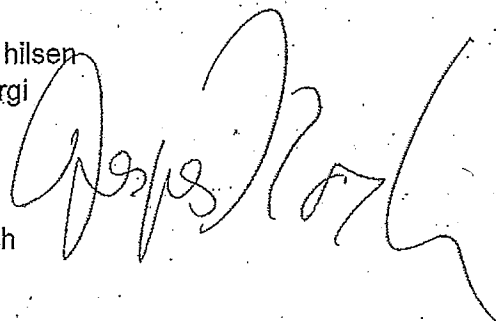

**Lillian Bech**

---

**Fra:** JP-DEP Postkasse Afgifter  
**Sendt:** 23. februar 2010 14:27  
**Til:** Lillian Bech  
**Emne:** VS: Høringssvar lov om elpatronordningen og metanafgift  
**Vedhæftede filer:** bsn 10 02 23 Høringssvar metanafgift ENDELIG.doc

---

**Fra:** Bruno Sander Nielsen [mailto:BSN@lf.dk]  
**Sendt:** 23. februar 2010 13:25  
**Til:** JP-DEP Postkasse Afgifter  
**Emne:** Høringssvar lov om elpatronordningen og metanafgift

Vedlagt høringssvar fra Brancheforeningen for Biogas

med venlig hilsen  
Bruno Sander Nielsen  
Sekretariatsleder Brancheforeningen for Biogas  
T: 3339 4267  
M: 2724 5967  
E: [bsn@lf.dk](mailto:bsn@lf.dk)

Afgift 2009-231-0026
----------------------

Akt nr
--------

## Kirsten Hoffmeyer

---

**Fra:** Bo Sandberg [bsa@danskerhverv.dk]  
**Sendt:** 25. februar 2010 00:05  
**Til:** JP-DEP Postkasse Afgifter  
**Cc:** Søren Büchmann Petersen; Helle Houth; Ulla Brandt  
**Emne:** Høringssvar Dansk Erhverv: Elpatronordningen mv.

Til Skatteministeriet!

Dansk Erhverv takker for at være inddraget som høringspart i nedenstående sag.

Vi har ingen bemærkninger - og beklager den lettere forsinkede fremsendelse af svar.

Med venlig hilsen

Bo Sandberg  
Skattepolitisk chef

MOBIL: +45 2850 3819  
DIREKTE: +45 3374 6507  
BSA@DANSKERHVERV.DK

-----Oprindelig meddelelse-----

**Fra:** JP-DEP Postkasse Afgifter [mailto:pafgft@skm.dk]  
**Sendt:** 3. februar 2010 13:36  
**Til:** samfund@advocom.dk; grex@aalborg-portland.dk; ad@affalddanmark.dk; ae@aeraadet.dk; biogas@landbrug.dk; forbundet@blikroer.dk; bdk@helgamoos.dk; mvp@victorenergy.dk; info@cepos.dk; sav@dakofa.dk; dmu@dmu.dk; djf@agrsci.dk; dn@dn.dk; JC@shipowners.dk; ab@dkvind.dk; info@danisco.com; info@danishoperators.com; da@da.dk; info@danskbyggeri.dk; de@danskenergi.dk; pgk@dgc.dk; hoeringssager@danskerhverv.dk; lmk@danskgartneri.dk; danskgartneri@danskgartneri.dk; mail@danskfjernvarme.dk; dff-s@dff-s.dk; di@di.dk; metal@danskmetal.dk; info@textile.dk; hr@danfoss.com; dtl@dtl-dk.dk; regioner@regioner.dk; info@dasp.dk; info@danske-saelgere.dk; danva@danva.dk; dl@dansklandbrug.dk; fs@fs.dk; info@skatteborgerne.dk; info@ecocouncil.dk; Force@force.dk; dongenergy@dongenergy.dk; jora@ecpower.dk; info@ejendomsforeningen.dk; elsam@elsam.com; ed@energidanmark.dk; info@energiformdanmark.dk; ofr@oil-forum.dk; info@energinet.dk; ekn@ekn.dk; Ens@ens.dk; et@dera.dk; eogs@eogs.dk; Christian.Clausen@dk.ey.com; 3f@3f.dk; mail@finansraadet.dk; fm@fm.dk; Fifu@f-f.dk; tib@tib.dk; mail@fdkv.dk; sekretariat@fdr.dk; khg@bio.sdu.dk; jr@norenergi.dk; frr@frr.dk; fri@frinet.dk; fsr@fsr.dk; ffem@ffem.dk; fp@forsikringopension.dk; risoe@risoe.dk; raadhuset@frederiksberg.dk; fstyr@fstyr.dk; fvm@fvm.dk; th@nordic.greenpeace.org; hyr@hvr.dk; itd@itd.dk; jm@jm.dk; kemin@kemin.dk; cf@kommunekemi.dk; kl@kl.dk; kr@kr.dk; ks@ks.dk; kpmg@kpmg.dk; borgerservice@kk.dk; info@lf.dk; lo@lo.dk; lh@lederne.dk; ferritslev@mariuspedersen.dk; mst@mst.dk; osj@maerskoil.com; noah@noah.dk; info@folkecenter.dk; ove@ove.org; anita.felthaus@hedensted.dk; pdir@pdir.dk; renosam@renosam.dk; JP-Retssikkerhed; schjerning@stofanet.dk; info@sala.dk; sek@sek.dk; sik@sik.dk; Jesper Kiholm Andersen; sns@sns.dk; JP-Politisk-Juridisk kontor; Karenhvid.ipsen@vattenfall.com; danish@windpower.dk; ww@wwf.dk; aeldresagen@aeldresagen.dk; info@okologi.dk; oem@oem.dk  
**Cc:** Lene Henningsen; Hans Larsen; Aksel Sørensen; Svend Erik Nielsen; Lillian Bech; Susanne Aabye Poulsen; JP-DEP Postkasse Ministersekretariat; Jørgen Holm Damgaard; Louise Bank  
**Emne:**

Kære alle

Skatteministeriet fremsender hermed i høring Forslag til Lov om ændring af lov om afgift af elektricitet, lov om kuldioksidafgift af visse energiprodukter og forskellige andre love (Ændringer i elpatronordningen m.v. og afgift på andre klimagasser end CO2).

Der vedlægges lovforslag, resumé af lovforslaget, høringsliste og høringsbrev.

Skatteministeriet skal venligst anmode om eventuelle bemærkninger til forslaget senest onsdag den 24. februar 2010 kl. 10.00. Bemærkningerne bedes sendt til pafgft@skm.dk.

## Lillian Bech

---

**Fra:** JP-DEP Postkasse Afgifter  
**Sendt:** 18. februar 2010 13:10  
**Til:** Lillian Bech  
**Emne:** VS: Høringssvar  
**Vedhæftede filer:** Høring Elpatron2 + metan.pdf

---

**Fra:** Inger IG. Gai [mailto:ig@danskfjernvarme.dk]  
**Sendt:** 18. februar 2010 12:57  
**Til:** JP-DEP Postkasse Afgifter  
**Emne:** Høringssvar

Ifølge aftale med John Tang fremsendes hermed høringssvar af lovforslag om ændring af elafgiften m.v.

Med venlig hilsen

Inger Gai

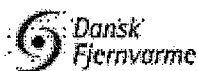

Merkurvej 7 | DK-6000 Kolding  
Tel. (+45) 7630 8000 | Fax: (045) 7552 8962  
[www.danskfjernvarme.dk](http://www.danskfjernvarme.dk)



Kom med i Danmarks største netfælleskab, find os på Facebook



Skatteministeriet  
Att. Jens Peter Licht  
Nicolai Eigtvedsgade 28  
1402 København K

18. februar 2010  
jt/ig

Svar sendt pr. e-mail til: pafgft@skm.dk

### Høring af lovforslag om ændring af elafgiften m.v.

Dansk Fjernvarme har pr. e-mail af 3. februar 2010 modtaget ovennævnte udkast til høring.

Dansk Fjernvarme har ikke kommentarer til de dele af lovforslaget, der vedrører elpatron ordningen, idet de foreslåede justeringer af lovgivningen er i overensstemmelse med Dansk Fjernvarmes ønsker.

Med hensyn til afgifter på metan, så kan der være et sagligt miljøargument for at indføre denne afgift for motorer, der anvender naturgas. Tab af uforbrændt naturgas medfører emission af metan. Afgiften har dog den uheldige egenskab, at den rammer skævt. Mindre anlæg med høje varmepriser vil miste yderligere konkurrenceevne overfor alternative individuelle opvarmningsformer. Disse selskaber vil opleve et øget pres fra forbrugerne, som enten etablerer alternativ opvarmning ved siden af fjernvarmen eller ønsker udtrædelse fra fjernvarmen. Da fjernvarmeselskaberne ikke har et reelt alternativ til naturgassen med den nuværende lovgivning, bør de kompenseres for metan-afgiftens meromkostninger. Dansk Fjernvarme har beregnet, at en sådan kompensation bør udgøre ca. 2 øre/kWh elproduktion, dvs. grundbeløbet for 8-øren bør hæves til 10 øre/kWh.

Biogasanlæg og herunder biogasmotorer har primært til formål at udnytte metan fra gylle, som uden denne udnyttelse vil emitteres til omgivelserne. Biogasanlægget har med andre ord til formål at reducere metan emissionen fra landbruget. I visse analyser af biogasanlæg konkluderes det, at biogasanlæg har negativ CO<sub>2</sub>-effekt, dvs. biogasanlæg fjerner CO<sub>2</sub>-ekvivalenter fra omgivelserne/naturen. Det forekommer derfor ulogisk at pålægge afgift af det metan, der undslipper biogasanlægget i sidste led, idet hele anlægget har til formål at fjerne CO<sub>2</sub>-ekvivalenter. Hvis miljøargumentet skal følges fuldt ud, så bør afgiften i stedet pålægges det metanudslip, der opstår, såfremt gyllen ikke tilføres et biogasanlæg. Dansk Fjernvarme finder, at afgiften er forfejlet. Afgiften vil endvidere udhule det anlægstilskud samt det elproduktionstilskud, der gives til biogas. Marginalt medfører det, at færre anlæg opføres. Klimaeffekten af afgiften bliver derfor, at mindre metan fjernes fra landbruget, altså det stik modsatte af intentionen.

Med venlig hilsen  
**Dansk Fjernvarme**

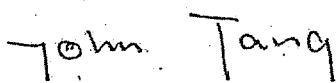
  
John Tang

**Lillian Bech**

---

**Fra:** JP-DEP Postkasse Afgifter  
**Sendt:** 24. februar 2010 10:08  
**Til:** Lillian Bech  
**Emne:** VS: DGC kommentarer til lovforslag  
**Vedhæftede filer:** DGC\_kommentarer\_pgk-final.doc

---

**Fra:** Per G. Kristensen [mailto:pgk@dgc.dk]  
**Sendt:** 24. februar 2010 09:53  
**Til:** JP-DEP Postkasse Afgifter  
**Emne:** DGC kommentarer til lovforslag

Kære SKAT

Hermed fremsendes DGC's kommentarer til bekendtgørelse omkring metanafgift (Ændring i elpatronordning m.v. og afgifter på andre klimagasser end CO2)

mvh

Per G. Kristensen

DGC



Sendt pr. e-mail:  
pafgift@skm.dk  
Side 1 af 5

Dansk Gasteknisk Center a/s  
Dr. Neergaards Vej 5B  
2970 Hørsholm  
CVR-nr. 12 10 50 45  
Tlf. 2016 9600  
Fax 4516 1199  
E-mail: pgk@dgc.dk  
www.dgc.dk

Skatteministeriet  
Att.: Jens Peter Licht  
Nicolai Eigtveds Gade 28  
1402 København K

24.02.2010  
PGK/hma  
734.13

### **Høringssvar til: "Ændring i elpatronordningen m.v. og afgift på andre klimagasser end CO<sub>2</sub>"**

DGC har følgende kommentarer til det fremsendte udkast med hensyn til de dele, der drejer sig om metanafgift:

#### **Overordnet kommentar vedrørende afgiftsområdet, hvad skal der svares afgift af**

Efter det indgåede forlig skal der svares CO<sub>2</sub> ækvivalent afgift af andre klimagasser end CO<sub>2</sub>. DGC finder derfor, at det er oplagt, at medtage afgifter for emission af N<sub>2</sub>O (lattergas), som stort set har samme emissionsbidrag som metan, målt som CO<sub>2</sub> ækvivalent.

DGC kan til sagens belysning oplyse, at DMU for 2007 (<http://www2.dmu.dk/Pub/FR724.pdf>) har opgjort emissionen af metan fra energianlæg til 28.320 tons årligt og emissionen af N<sub>2</sub>O til 1.480 tons årligt. Hvis man tager hensyn til de to stoffers CO<sub>2</sub> effekt, hvor metan er en 21 gange stærkere klimagas end CO<sub>2</sub>, og N<sub>2</sub>O er en 310 gange stærkere klimagas end CO<sub>2</sub>, så er emissionen af metan 590.000 tons CO<sub>2</sub> eq. årligt, mens emissionen af N<sub>2</sub>O er 460.000 tons årligt.

#### **Overordnet kommentar på kWh**

Gentagne gange i det fremsendte materiale anføres "effekt" og "1000 kWh" i forhold til en grænse for, hvornår biogasmotoranlæg skal svare afgift. DGC vil gerne gøre opmærksom på, at 1000 kWh er en energimængde, mens effekt måles i kW. Dette er fx tilfældet for § 5 nr. 1.

#### **§ 5 nr. 1**

Rent fysisk (klimamæssigt) er der ikke forskel på fossil metan fra naturgas eller biologisk metan fra biogas, og der er derfor ingen miljømæssig begrundelse for at skelne mellem anlæg, der fyres med biogas, og anlæg der fyres med naturgas.

Da der endvidere benyttes samme teknologi på biogas- og naturgasanlæggene, og da de udsender næsten samme metanmængde pr. indfyret energimængde, så bør anlæggene også behandles

afgiftsmæssigt ens. DGC skal således foreslå, at også naturgasfyrede anlæg under 1000 kW fritages for afgiften.

### § 5 nr. 2 og 3

Der er ikke overensstemmelse mellem de i teksten nævnte afgiftssatser og de i tabellerne § 5 nr. 24 og § 5 nr. 25 angivne afgiftssatser.

### § 5 nr. 2

Det valgte afgiftsniveau på 6,1 øre/m<sup>3</sup>n naturgas svarer til en gennemsnitlig emissionsfaktor på 465 g/GJ indfyret (DMU's emissionsfaktor). DGC vil gerne her bemærke, at der er endog meget store forskelle imellem emissionerne fra de enkelte anlæg. Figuren nedenfor viser situationen, som DGC forventede den så ud ultimo 2006 for naturgasmotorer fremskrevet til et energiforbrug på ca. 21.000 TJ naturgas årligt. Figuren viser fordelingen af metanemissionen på den population af motorer, der er opstillet i Danmark. Figuren viser, at 10.000 TJ af de omsatte 21.000 TJ sker på motorer med mindre end 465 g/GJ i emissionsfaktor.

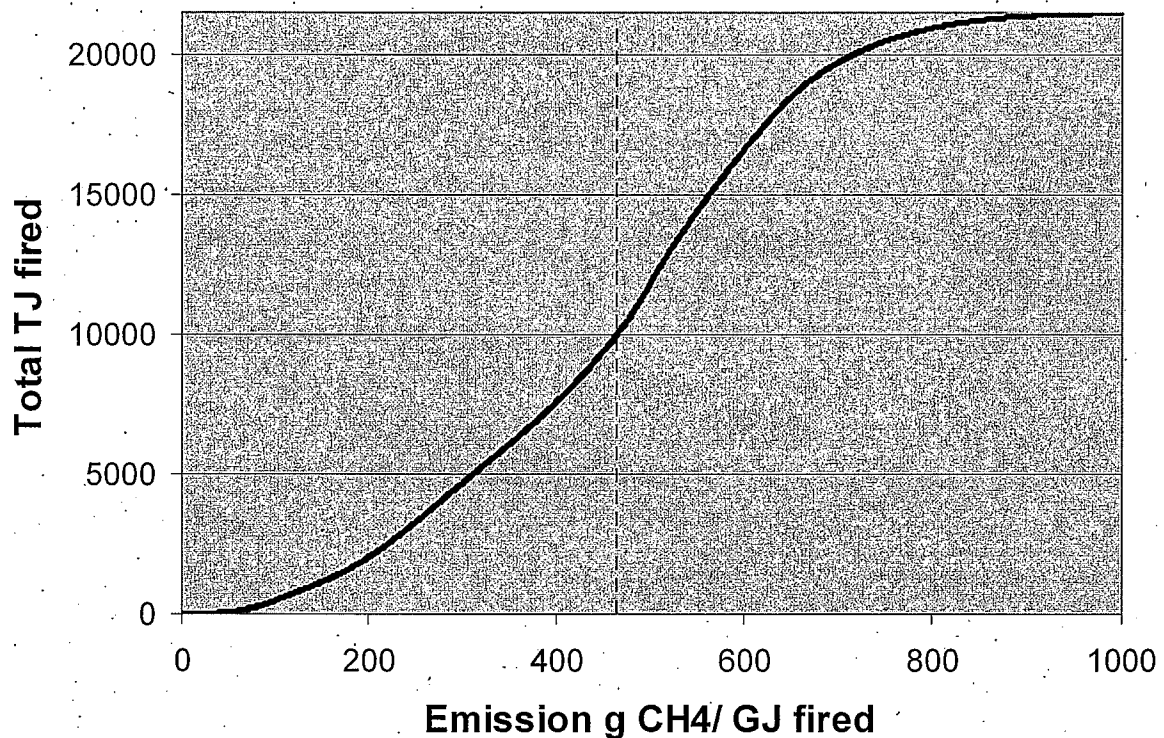

Det fremgår også af figuren, at der er en meget stor spredning imellem hvilken emission, der kommer, når der benyttes naturgas på gasmotorer. Med en valgt fast afgift pr. m<sup>3</sup>n naturgas er der for den halvdel af naturgasomsætningen på gasmotoranlæg, der sker med over 465 g/GJ i

emission ikke noget incitament til at reducere deres metanemission med hvad der er muligt ved indregulering af anlæggene, idet de næppe vil kunne bringe emissionen under de 465 g/GJ.

DGC finder det overordentligt uheldigt, at det netop er de, som har den største emission, der fratages incitamentet til at gøre noget ved den. Når incitamentet fjernes for ca. 2/3 af den udledte metan fra sektoren er det efter DGC's vurdering tvivlsomt om der kan opnås nogen mærkbar reduktion i metanemissionen som følge af afgiften.

Det kan endvidere oplyses, at DGC vurderer, at dokumentation ved måling af den faktiske emission fra anlæggene kan ske til en gennemsnitlig omkostning, der ligger på ca. 5-7 % af det forventede gennemsnitlige afgiftsniveau årligt.

### **§ 5 nr. 3**

DGC råder ikke over lige så detaljerede data for biogasanlæg, men DGC vil ud fra vores kendskab til teknologi og emissionsforhold vurdere, at billedet er parallelt med det for naturgasmotorer viste (se figur ovenfor).

### **§ 5 nr. 8**

Afgiftssatsen på biogasmotoranlæg er baseret på den indfyrede energimængde (kr./GJ).

På naturgasfyrede anlæg måles med afregningsmåler den leverede mængde naturgas, og brændværdien bestemmes ved måling centrale steder i naturgasnettet, således at der er meget godt styr på energiforbrug og forbrugte mængder.

Dette kan ikke siges at være tilfældet for biogasfyrede motoranlæg. Her findes i dag kun i begrænset omfang mængdemåling, og DGC har endnu ikke hørt om steder med brændværdimåling.

DGC finder det derfor overordentligt usikkert, om der på det foreliggende grundlag kan ske en objektiv afgiftsbetaling i forhold til forbrugt energimængde. DGC vil foreslå, at SKAT kan fastsætte nærmere regler for, hvorledes denne dokumentation skal ske.

Den foreslåede brændværdi på 19,7 MJ/m<sup>3</sup>n er efter DGC's opfattelse i underkanten. Der er store variationer fra anlæg til anlæg, men mange anlæg vil have en biogas med en brændværdi på ca. 23 MJ/m<sup>3</sup>n.

### § 5 nr. 16

DGC finder, at det er positivt, at der kan ske refusion af afgiften, hvis motoranlæg har eller fremover ændre indregulering eller foretager installation af emissionsbegrænsende udstyr.

Det er dog uheldigt, at denne refusion kobles til **samtidig måling af NO<sub>x</sub> og metan**. Der findes utallige metoder til reduktion af NO<sub>x</sub> og metan fra gasmotoranlæg, men det er yderst få af metoderne, påvirker på begge komponenter. Ved at stille kravet om samtidig måling af NO<sub>x</sub> og metan øges måleomkostningerne væsentligt, idet NO<sub>x</sub> måles on site, hvorimod metan vil kunne analyseres på baggrund af en analyse af en ekstraktiv prøve.

DGC kan se i bemærkningerne til lovforslaget, at sammenkoblingen skyldes SKATs bekymring for motorenes mulighed for at indregulere sig ud af problemstillingen.

DGC kan oplyse, at det er korrekt, at der er en sammenhæng mellem NO<sub>x</sub> og UHC (metan), men at denne sammenhæng er svag, således at forstå, at der kun i mindre omfang kan justeres på emissionerne af NO<sub>x</sub> og CH<sub>4</sub>, når der samtidig skal tages hensyn til anlæggenes energieffektivitet og den gældende miljølovgivning.

Det fremgår af bemærkningerne til lovforslaget, at der skal tilskyndes til, at der iværksættes reduktion af metan.

DGC vil på den baggrund stærkt anbefale, at nævnte sammenkobling af målinger på NO<sub>x</sub> og metanemission fjernes. En sammenkoblet måling vil øge omkostningerne væsentligt og dermed fjerne incitamentet til, at der iværksættes metanreduktionstiltag.

### § 5 nr. 24 og 25

Uoverensstemmelse i materialet omkring afgiftsniveau, se kommentarer til 5 nr. 2 og 3.

### Øvrige kommentarerer knyttet til bemærkningerne til lovforslaget:

#### Afsnit 3.2.1 Gældende ret

Det er ikke korrekt, at udledningen af metan er reguleret. Det er emissionen af uforbrændt kulbrinte, der er reguleret. Alt afhængig af brændselskvaliteten vil emissionen af metan udgøre en større eller mindre andel af emissionen af uforbrændt kulbrinte.

DGC står gerne til rådighed for uddybende kommentarer, såfremt SKAT har brug herfor.

Med venlig hilsen

DANSK GASTEKNISK CENTER a/s

Per G. Kristensen

## Lillian Bech

---

**Fra:** JP-DEP Postkasse Afgifter  
**Sendt:** 24. februar 2010 10:44  
**Til:** Lillian Bech  
**Emne:** VS: Høringssvar til Forslag om lov om ændring af lov om elafgiften mv.

**Vedhæftede filer:** Høringssvar om energiafgifter 24 februar 2010.doc



Høringssvar om  
energiafgifter ...

-----Oprindelig meddelelse-----

**Fra:** Michael Baunsgaard Schreiber [mailto:Schreiber@danskmetal.dk]  
**Sendt:** 24. februar 2010 10:37  
**Til:** JP-DEP Postkasse Afgifter  
**Emne:** Høringssvar til Forslag om lov om ændring af lov om elafgiften mv.

Til Skatteministeriet,

Hermed fremsendes Dansk Metals høringssvar til ovennævnte lovforslag.

Venlig hilsen,

Michael Baunsgaard Schreiber  
Konsulent  
Formandssekretariatet  
Dansk Metal  
Nyropsgade 38, DK-1780 Kbh. V  
Tlf: 24 46 28 43

Skatteministeriet  
[pafgft@skm.dk](mailto:pafgft@skm.dk)

24. februar 2010

**Høringssvar til Forslag om lov om ændring af lov om afgift af elektricitet, lov om kuldioxidafgift af visse energiprodukter og forskellige andre love.**

På baggrund af det fremsendte høringsbrev af 3. februar 2010, fremsender Dansk Metal hermed et høringssvar.

Overordnet mener Dansk Metal, det er vigtigt, at energien udnyttes så effektivt som muligt. Det er derfor vigtigt, at afgiftspolitikken i størst muligt omfang understøtter den fleksible anvendelse af vedvarende energiformer.

I det konkrete tilfælde indstiller Dansk Metal til, at man vælger den afgiftsform, der i størst muligt omfang tilskønner til anvendelsen af overskudsproduktion fra vindmøller til kraftvarmeproduktionen.

For spørgsmål eller yderligere kommentarer, kan undertegnede kontaktes.

Med venlig hilsen

Michael Baunsgaard Schreiber  
Dansk Metal  
Nyropsgade 38, DK-1780 Kbh. V  
Tlf: 24 46 28 43  
E-mail: [Schreiber@danskmetal.dk](mailto:Schreiber@danskmetal.dk)

**Lillian Bech**

---

**Fra:** JP-DEP Postkasse Afgifter  
**Sendt:** 23. februar 2010 11:56  
**Til:** Lillian Bech  
**Emne:** VS: Det Økologiske Råds høringssvar på elpatronloven m.v.  
**Vedhæftede filer:** Høringssvar om elpatronloven - endelig.doc

---

**Fra:** Søren Dyck-Madsen [mailto:soeren@ecocouncil.dk]  
**Sendt:** 23. februar 2010 11:37  
**Til:** JP-DEP Postkasse Afgifter  
**Emne:** SV: Det Økologiske Råds høringssvar på elpatronloven m.v.

Jeg undskylder, at jeg fik trykket lidt for hurtigt på aftrækkeren. Der var endnu et par småting, som skulle revideres, så her er det endelige høringssvar fra Det Økologiske Råd.

Med venlig hilsen

Søren Dyck-Madsen

---

**Fra:** Søren Dyck-Madsen  
**Sendt:** 23. februar 2010 11:05  
**Til:** 'pafgt@skm.dk'  
**Emne:** Det Økologiske Råds høringssvar på elpatronloven m.v.

Hermed fremsendes Det Økologiske Råds høringssvar lovforslag om ændring af elafgiften m.v.

Giv gerne et OK for modtagelse.

Mvh.

Søren Dyck-Madsen

Det Økologiske Råd

Afgift 2009-231-0026

Akt nr.





## Det Økologiske Råds svar på Høring af lovforslag om ændring af elafgiften m.v.

### Elpatronafgift:

I Det Økologiske Råd har vi med stor interesse læst den i høringsmaterialet refererede analyserapport "Bedre integration af vind" – udarbejdet af EA Energianalyse og Risø DTU af 9.6.2009.

I rapporten anbefales en række tiltag for at sikre en bedre og mere omkostningseffektiv indpasning af el produceret på vindmøller i det danske energisystem.

Herunder anbefales at gøre den midlertidige såkaldte "Elpatronlov" permanent.

Det Økologiske Råd ser analyserapporten som et væsentligt bidrag i afklaringen af, hvilke incitament, som skal til, for at den forventede og nødvendige øgede mængde fluktuerende vind-el kan indpasses i det danske energisystem.

Vi er således enige i rapportens konklusion om, at "Elpatronloven" skal gøres permanent – idet vi dog vurderer, at "Elpatronloven" kun udgør en lille del af de tiltag, som faktisk vil være nødvendige for en optimal funktion af det danske energisystem for fremtiden.

Vi kan således støtte analyserapportens anbefalinger, og derfor også anbefalingen af en permanentgørelse af "Elpatronloven", således at rigelig strøm kan anvendes i Danmark og dermed gives en værdi, som er højere end alternativene ved enten at stoppe en række vindmøller eller eksportere strømmen til udbalancering i den norske eller svenske vandkraft.

Vi finder dog selve lovteksten for endog meget kompliceret at forstå for lægfolk, hvorfor vi betinger vores støtte til selve lovteksten af, at anbefalingerne fra analyserapporten rent faktisk er korrekt implementeret gennem forslag til lovtekst.

Vi skal endvidere påpege, at dette delelement i et samlet lovforslag kun omfatter nogle af de anbefalede ændringer i det danske afgiftssystem. Vi skal således påpege, at disse tiltag skal suppleres med:

- indpasning af varmepumper i det danske energisystem, fastlæggelse af dynamiske tariffer til forstærkning af et markedsbaseret prissignal for el, omlægning af støtten til vindkraft i forhold til en optimal generatorstørrelse og udvidelse af regulerkraftmarkedet.

Alle er det tiltag, som kræver en afgiftsmæssig omlægning for at skabe de rette incitament, og som vil gøre funktionen af et dansk energisystem, inkl. udlandsforbindelserne både mere energieffektivt, mere økonomisk for samfundet og give rum for indpasning af yderligere vedvarende energi.

Vi er dog bekymrede for, om elafgiftslovgivningen generelt i sin nuværende udformning kan være årsag til en u hensigtsmæssig driftsstrategi, idet man ikke sikrer, at varmepumperne drives fleksibelt med kraftvarmeenhederne.



Vi er endvidere bekymrede for, om elafgiftslovgivningens generelle udformning bevirker, at den varme, som fremkommer fra køling med varmepumper, og den kulde, som fremkommer med varme fra varmepumper, ikke økonomisk kan udnyttes.

### **Methan-afgift:**

Vi foreslår:

- indførelse af afgifter for uforbrændt natur- og biogas i kraftvarme- og varmeyærker. Det er særdeles vigtigt også at have fokus på utilsigtede udslip af denne methan, som har en drivhuseffekt på 16 – 21 gange CO<sub>2</sub>.

Indførelse af en afgift vil øge det økonomiske incitament til at reducere udslip til det absolut minimale. Afgiften bør dog gøres provenuneutral over for bioforgasning og anvendelse af biogassen til kraft- og varmeproduktion, således at f.eks. afregningsprisen forhøjes i forhold til det forventede indtægtsprovenu.

### **CO<sub>2</sub> afgift for virksomheder uden for EU's kvotesystem:**

Grundlæggende er ideen rigtig, men CO<sub>2</sub> kvote prisen er under så voldsomt pres i EU's kvotesystem på grund af alt for mange kvoter, at det kan være svært at fastsætte en retfærdig pris for de ikke kvoteomfattede virksomheder. Allerede i dag er prisen for kvoter i EU's kvotesystem under den foreslåede afgift. Bryder EU's kvotesystem sammen, så risikeres en skæv afgiftsbyrde til fordel for de store energiintensive og drivhusgasudledende virksomheder. Kvotesystemet må derfor understøttes gennem opstramninger.

Vi skal derfor foreslå, at en afgiftsindførelse uden for de kvoteomfattede sektorer følges op med mindst 2 initiativer fra dansk side:

- Initiativer for at styrke EU's reduktionsforpligtelse til mindst 40 % i 2020 sammen med en reduktion af muligheden for anvendelse af fleksible mekanismer til at opfylde dette mål. Begge initiativer vil påvirke mængden af kvoter til rådighed i EU's kvotesystem i nedadgående retning og dermed holde prisen på CO<sub>2</sub> kvoter oppe.
- En fastlæggelse af en minimumspris ved bortauktionering i EU fra 2013, som minimum svarende til det danske beskatningsforslag for virksomheder ikke omfattet af EU's kvoteomfattede sektorer.

Med venlig hilsen

Søren Dyck-Madsen  
Det Økologiske Råd

## Lillian Bech

---

Fra: JP-DEP Postkasse Afgifter  
Sendt: 24. februar 2010 09:45  
Til: Lillian Bech  
Emne: VS: Ændringer i elpatronordningen m.v. og afgift på andre klimagasser end CO2

Vedhæftede filer: 2010 02 23 Høringssvar til Elpatronloven.docx



2010 02 23  
Høringssvar til Elp...

-----Oprindelig meddelelse-----

Fra: Kristian Kocktvedgaard [mailto:kko@DI.DK]  
Sendt: 24. februar 2010 09:34  
Til: JP-DEP Postkasse Afgifter; Jens Peter Licht  
Cc: Martin Gram  
Emne: Ændringer i elpatronordningen m.v. og afgift på andre klimagasser end CO2

Vedhæftet fremsendes DI's bemærkninger til ovennævnte Forslag til lov.

Med venlig hilsen

Kristian Kocktvedgaard  
Chefkonsulent, Skat og Regnskab

(+45) 3377 3577  
(+45) 2949 4577 (Mobil)  
kko@di.dk  
www.di.dk

-----Original Message-----

From: JP-DEP Postkasse Afgifter [mailto:pafgft@skm.dk]  
Sent: 3. februar 2010 13:36  
To: samfund@advocom.dk; grex@aalborg-portland.dk; ad@affalddanmark.dk; ae@aeraadet.dk; biogas@landbrug.dk; forbundet@blikroer.dk; bdk@helgamoos.dk;.mvp@victorenergy.dk; info@cepos.dk; sav@dakofa.dk; dmu@dmu.dk; djf@agrsci.dk; dn@dn.dk; JC@shipowners.dk; ab@dkvind.dk; info@danisco.com; info@danishoperators.com; da@da.dk; info@danskbyggeri.dk; de@danskenergi.dk; pgk@dgc.dk; hoeringssager@danskerhverv.dk; lmk@danskgartneri.dk; danskgartneri@danskgartneri.dk; mail@danskfjernvarme.dk; dff-s@dff-s.dk; DANSKINDUSTRI; metal@danskmetal.dk; info@textile.dk; hr@danfoss.com; dtl@dtl-dk.dk; regioner@regioner.dk; post@dasp.dk; info@danske-saelgere.dk; danva@danva.dk; dl@dansklandbrug.dk; fs@fs.dk; info@skatteborgerne.dk; info@ecocouncil.dk; Force@force.dk; dongenergy@dongenergy.dk; jora@ecpower.dk; info@ejendomsforeningen.dk; elsam@elsam.com; ed@energidanmark.dk; info@energiformdanmark.dk; ofr@oil-forum.dk; info@energinet.dk; ekn@ekn.dk; Ens@ens.dk; et@dera.dk; eogs@eogs.dk; Christian.Clausen@dk.ey.com; 3f@3f.dk; mail@finansraadet.dk; fm@fm.dk; Fifu@f-f.dk; tib@tib.dk; mail@fdkv.dk; sekretariat@fdr.dk; khg@bio.sdu.dk; jr@norenergi.dk; frr@frr.dk; fri@frinet.dk; fsr@fsr.dk; ffem@ffem.dk; fp@forsikringopension.dk; risoe@risoe.dk; raadhuset@frederiksberg.dk; fstyr@fstyr.dk; fvm@fvm.dk; th@nordic.greenpeace.org; hvr@hvr.dk; itd@itd.dk; jm@jm.dk; kemin@kemin.dk; cf@kommunekemi.dk; kl@kl.dk; kr@kr.dk; ks@ks.dk; kpmg@kpmg.dk; borgerservice@kk.dk; info@lf.dk; lo@lo.dk; lh@lederne.dk; ferritslev@mariuspedersen.dk; mst@mst.dk; osj@maerskoil.com; noah@noah.dk; info@folkecenter.dk; ove@ove.org; anita.felthaus@hedensted.dk; pdir@pdir.dk; renosam@renosam.dk; JP-Retssikkerhed; schjerner@stofanet.dk; info@sala.dk; sek@sek.dk; sik@sik.dk; Jesper Kiholm Andersen; sns@sns.dk; JP-Politisk-Juridisk kontor; Karenhvid.ipsen@vattenfall.com; danish@windpower.dk; ww@wwf.dk; aeldresagen@aeldresagen.dk; info@okologi.dk; oem@oem.dk

23. februar 2010

MGM

Skatteministeriet  
Att.: Jens Peter Licht  
Nicolai Eigtveds Gade 28  
1402 København  
Sendt via E-mail: pafgt@skm.dk

**Høringssvar til lovforslag om ændring af elafgift m.v.**

DI byder lovforslaget velkommen. Vi finder det positivt, at elpatronloven gøres permanent og hermed fjerner en væsentlig hindring for investering i elpatroner i kraftvarmeanlæg. Lovens midlertidige status betød, at investorer ikke var sikret rentabilitet i investeringer i elpatroner udover lovens tidsbegrænsede periode. Vi er derfor positiv overfor lovforslaget og finder det vigtigt, at der forsat sikres et godt investeringsmiljø, i udnyttelsen af de stigende mængder vedvarende energi, der opføres i Danmark.

Med venlig hilsen

Kristian Koktvedgaard  
Chefkonsulent

**Lillian Bech**

---

**Fra:** JP-DEP Postkasse Afgifter  
**Sendt:** 24. februar 2010 09:45  
**Til:** Lillian Bech  
**Emne:** VS: DONG Energy høringssvar vedr. elpatronordningen og afgifter på andre klimagasser end CO2

**Vedhæftede filer:** Høringssvar-elpatron&metanavgift-230210.pdf

---

**Fra:** Jonny Trapp Steffensen [mailto:jonst@dongenergy.dk]  
**Sendt:** 24. februar 2010 09:42  
**Til:** JP-DEP Postkasse Afgifter  
**Cc:** Christian Pilgaard Zinglensen; Christine Ravnholt Hartmann; Katja Birr-Pedersen; Birgitte Glover; Lise Lotte Lyck  
**Emne:** DONG Energy høringssvar vedr. elpatronordningen og afgifter på andre klimagasser end CO2

Jeg fremsender hermed DONG Energys bemærkninger til lovforslaget til omkring elpatron samt afgifter på andre klimagasser end CO2.

Mød venlig hilsen

**Jonny Trapp Steffensen**  
Konsulent, ph.d. (cantab)  
R&D (regulatory affairs)

DONG Energy  
Klippehagevej 22  
DK-7000 Fredericia

Telefon 99 55 20 45  
Email jonst@dongenergy.dk  
Web Dongenergy.com

Skatteministeriet  
[pafgift@skm.dk](mailto:pafgift@skm.dk)

DONG Energy A/S  
Kraftværksvej 53  
7000 Fredericia

Tlf 99 55 11 11  
Fax 99 55 00 01

[www.dongenergy.dk](http://www.dongenergy.dk)  
Cvr-nr. 36 21 37 28

24. februar 2010

## DONG Energy hørings svar vedrørende forslag til ændringer af el-patronordningen og afgift på andre klimagasser end CO<sub>2</sub>

Vores ref. JONST  
Dok. ansvarlig JONST

DONG Energy takker for muligheden for at kommentere forslaget. Det hilses velkomment, at el-patronordningen gøres permanent. DONG Energy har følgende bemærkninger til den del af forslaget, der vedrører afgifter på andre klimagasser end CO<sub>2</sub> (metan).

[jonst@dongenergy.dk](mailto:jonst@dongenergy.dk)  
Tlf 99 55 20 45

DONG Energy finder det positivt, at der indføres adfærdsregulerende afgifter på decentral kraftvarmeproduktion, som øger incitamentet til nedbringelse af emissionen af drivhusgasser. Det er herunder positivt, at lovforslaget giver mulighed for afgiftslettelse for værker, som reducerer sin emission af metan.

Der anvendes flere steder i lovforslaget formuleringen "indfyret effekt på over 1.000 kWh". Muligvis menes fra Skatteministeriets side 1.000 kW, idet kWh normalt ikke er en betegnelse for effekt.

Med hensyn til indførelsen af metanafgiften anbefaler vi, at metanafgiften foretages objektivt og ikke-diskriminerende, og i videst muligt omfang belaster anvendelsen af brændsler svarende til den reelle metanemission, som deres anvendelse medfører. I den forbindelse har vi følgende supplerende bemærkninger.

### §5, pkt. 8:

"Energiindholdet i biogassen skal verificeres, og virksomheden skal på forlangende kunne fremvise dokumentation for energiindholdet overfor told- og skatteforvaltningen."

Hertil skal bemærkes, at metanindholdet i biogassen kan variere kraftigt over tid, og at enkelte øjeblikmålinger dermed ikke nødvendigvis afspejler det gennemsnitlige metanindhold.

§5, pkt. 8:

"Hvis energiindholdet ikke kan dokumenteres, anvendes et energiindhold på 19,7 MJ/Nm<sup>3</sup>."

Dette energiindhold svarer til et metanindhold på ca. 55%, hvilket er langt lavere end normalt forekommende metanindhold på 60-70% i biogas. Konsekvensen af at anvende en for lav standardværdi er:

1. Værkernes incitament til at dokumentere det faktiske metanindhold i biogassen er stærkt reduceret, da det vil medføre en øget afgiftsbelastning.
2. Afgiftsbelastningen afspejler ikke de reelt forekommende forhold, og giver derfor ikke det tilsigtede incitament til at mindske metan-emissionen.
3. Anvendelsen af en ikke retvisende værdi for biogas risikerer at medføre en skævvridning i forhold til øvrige brændsler.

Det anbefales at anvende en standardværdi for energiindholdet på 23,3 MJ/Nm<sup>3</sup> svarende til et metanindhold på 65%, som vi vurderer i højere grad afspejler de faktiske forhold.

Afslutningsvist skal vi opfordre til, at det præciseres i bemærkningerne til lovforslaget, at der med stationære stempelmotoranlæg ikke menes gasturbiner. Mens stempelmotoranlæg rummer mekanisk fungerende stempler, indgår disse ikke i en gasturbine, ligesom en gasturbine modsat et stempelmotoranlæg i al væsentlighed ikke udleder metan.

Med venlig hilsen  
DONG Energy

Johny Trapp Steffensen  
Konsulent

## Lillian Bech

---

**Fra:** Jørgen Holm Damgaard

**Sendt:** 25. februar 2010 13:01

**Til:** Lillian Bech

**Cc:** Jens Peter Licht

**Emne:** bedes journaliseret, Høringssvar fra Energitilsynet,2009-231-0026

**docId:** <http://147.29.70.42/SJ07/DOK312647>

**SJ:** -1

---

**Fra:** Susanne Brix (KS) [mailto:sb@ks.dk]

**Sendt:** 24. februar 2010 10:05

**Til:** Jens Holger Helbo Hansen

**Cc:** rvn@ENS.DK; Kamma Eilschou Holm Jonassen (KS)

**Emne:** Ændring af lov om elektricitet, lov om kuldioxidafgift af visse energiprodukter og forskellige andre love

Kære Jens Holger Helbo Hansen

Tak for samtalen mandag den 22. februar 2010 vedrørende lovforslag om ændring af lov om elektricitet, lov om kuldioxidafgift af visse energiprodukter og forskellige andre love, der er udsendt i høring.

På baggrund af samtalen har vi i Energitilsynets sekretariat noteret os, at det ikke er hensigten med bemærkningerne i lovforslagets afsnit 6.1 om ændringer i elpræstationsreglerne at gribe ind i de almindeligt gældende regler og principper for prisfastsættelse, der gælder i varmforsyningsloven.

I henhold til varmforsyningsloven må prisen for varme ikke overstige de nødvendige omkostninger ved produktion af varme. Energitilsynet anvender, ligesom det tidligere Gas- & Varmeprisudvalg, herudover substitutionsprincippet, der indebærer, at hvis en kollektiv varmforsyningsvirksomhed er forpligtet til at aftage varme fra en varmeproducent, må den konkrete afregningspris ikke overstige varmforsyningsvirksomhedens egen produktionspris.

I Energitilsynets sekretariat vil vi, som vi talte om, finde det hensigtsmæssigt, såfremt bemærkningerne præciseres, således at det klart fremgår, at forudsætningen om, at ændringerne ikke vil føre til lavere priser, ikke omfatter varmforsyningslovens almindeligt gældende regler og principper for prisfastsættelse, men at målet alene er at undgå, at regelændringerne får en afsmittende effekt på prissætningen efter varmekontrakter, der er indgået mellem kraftvarmeværker og fjernvarmedistributionselskaber.

Med venlig hilsen

**Susanne Brix**

Fuldmægtig

Sekretariatet for Energitilsynet / Konkurrencestyrelsen

Nyropsgade 30

1780 København V

Tlf. +45 7226 8070

Fax +45 3318 1427

Dir. tlf. +45 7226 8028

E-mail: sb@ks.dk



**Fra:** Jens Peter Licht  
**Sendt:** 25. februar 2010 09:43  
**Til:** Jørgen Holm Damgaard  
**Emne:** VS: Høringssvar: bemærkninger elpatronordningen

**Vedhæftede filer:** LF Høring 3 2 (2).DOC

---

**Fra:** Holger Christensen [mailto:HC@ENS.DK]  
**Sendt:** 24. februar 2010 17:50  
**Til:** Jens Peter Licht  
**Emne:** VS: Høringssvar: bemærkninger elpatronordningen

Kære Jens

Jeg har lige fået e-mailen retur med oplysning om, at [pafgift@skm.dk](mailto:pafgift@skm.dk) ikke kunne findes (?!); jeg sender den derfor direkte til dig.

M.v.h.  
Holger

**Holger Christensen**  
Fuldmægtig

Energiforsyning  
Direkte tlf.: 3392 6763  
E-post: [hc@ens.dk](mailto:hc@ens.dk)

---

Klima- og Energiministeriet  
Energistyrelsen  
Amaliegade 44, 1256 København K  
Tlf: 33926700, e-post: [ens@ens.dk](mailto:ens@ens.dk), hjemmeside: [www.ens.dk](http://www.ens.dk)

---

---

**Fra:** Holger Christensen  
**Sendt:** 24. februar 2010 17:44  
**Til:** 'pafgift@skm.dk'  
**Cc:** Renée van Naerssen; Flemming G. Nielsen; 'jelor@kemin.dk'; 'Susanne Brix (KS)'  
**Emne:** Høringssvar: bemærkninger elpatronordningen

Til Skatteministeriet

Skatteministeriet har den 3. februar 2010 anmodet om bemærkninger til forslag til lov om ændring af lov om afgift af elektricitet m.v.

I den anledning kan Energistyrelsen oplyse følgende:

1. Angående lovforslagets bemærkninger om de økonomiske konsekvenser for erhverslivet af ændringerne i elpatronordningen (almindelige bemærkninger afsnit 6.1.) skal Energistyrelsen bemærke, at varmforsyningslovens hvile-i-sig-selv-regulering indeholder, at der kun må indregnes nødvendige omkostninger i varmeprisen (omkostningsbestemte pris). Når et varmforsyningsanlæg køber varmen udefra, må der ikke betales mere for denne varme end anlægget selv kunne producere det for (substitutionspris).

Som konsekvens heraf kan ændringer i elpatronordningen, som indebærer en nedsættelse af afgifter, påvirke prisen for kraftvarme. Dette sker, hvis kraftvarmen sælges til

**Lillian Bech**

---

**Fra:** JP-DEP Postkasse Afgifter  
**Sendt:** 18. februar 2010 08:47  
**Til:** Lillian Bech  
**Emne:** VS: SV: Lovforslag til høring  
**Prioritet:** Høj

---

**Fra:** Christian Clausen [mailto:Christian.Clausen@dk.ey.com]  
**Sendt:** 17. februar 2010 17:59  
**Til:** JP-DEP Postkasse Afgifter  
**Emne:** Fw: SV: Lovforslag til høring  
**Prioritet:** Høj

Til skatteministeriet

Vi har følgende bemærkninger til nedenstående udkast til lovforslag:

Udkastet til lovforslag omfatter primært ændringer i elpatronordningen og afgift af andre klimagasser end CO<sub>2</sub>-afgift. Udkastet indeholder dog også enkelte justeringer og præcisering af tidligere love og lovændringer - fx. kvælstofoxidaftgiftsloven.

Vi foreslår også at foretage nogle præciseringer i kulafgiftsloven og CO<sub>2</sub>-afgiftsloven.

**Baggrund**

Der findes flere affaldsforbrændingsanlæg, der er omfattet af CO<sub>2</sub>-kvoteordningen på grund af støttebrændere med en samlet effekt på mindst 20 MW eller fordi de har et særskilt olie- eller gasbaseret anlæg, der supplerer el- og varmeproduktionen fra affaldsforbrændingen. Disse virksomheder har typisk fra Energistyrelsen fået en udledningstilladelse efter CO<sub>2</sub>-kvoteordningen, der både omfatter de olie- eller gasbaseret anlæg og de affaldsbaserede anlæg.

Efter de gældende retningslinier har disse virksomheder dog kun pligt til at opgøre CO<sub>2</sub>-udledningen fra de olie- eller gasbaseret anlæg, mens de affaldsbaserede anlæg ikke er omfattet af pligten til at overvåge CO<sub>2</sub>-udledningen.

Endvidere gør sig gældende, at fx husholdningsaffald ikke er en homogen masse og at det derfor fysisk ikke er muligt at foretage en valid måling af brændværdien i affaldet. Endvidere er det ikke muligt præcist at opgøre det ikke-bionedbrydelige indholdet i husholdningsaffald.

Derfor skal og kan disse virksomheder ikke opgøre affaldets brændværdi og mængden af ikke-bionedbrydeligt affald.

Vi anser det derfor som udgangspunkt for nødvendigt gennem det nye lovforslag at ændre kulafgiftslovens og CO<sub>2</sub>-afgiftslovens § 5, så virksomhederne bliver i stand til at overholde lovgivningen.

**Forslag til præcisering af kulafgiftsloven og CO<sub>2</sub>-afgiftsloven**

Vi foreslår, at kulafgiftslovens § 5, stk. 6 får følgende formulering:

"Virksomheder omfattet af § 2, stk. 2, 2. pkt, som har tilladelse til udledning af CO<sub>2</sub>, jf. § 9 i lov om CO<sub>2</sub>-kvoter, og hvor den indfyrede affald er omfattet af den løbende overvågning af CO<sub>2</sub>-udledningen, jf. § 28 i lov om CO<sub>2</sub>-kvoter, og som ikke er omfattet af bilag 1 til denne lov ..."

Tilsvarende formulering foreslås også for stk. 4 samt CO<sub>2</sub>-afgiftslovens § 5, stk. 2.

For stk. 7 foreslår vi følgende formulering:

"Virksomheder omfattet af § 2, stk. 2, 2. pkt, som ikke har tilladelse til udledning af CO<sub>2</sub>, jf. § 9 i lov om CO<sub>2</sub>-kvoter, **eller hvor den indfyrede affald ikke er omfattet af den løbende overvågning af CO<sub>2</sub>-udledningen, jf. § 28 i lov om CO<sub>2</sub>-kvoter**, og som ikke fyrer med en kombination ..."

Tilsvarende formuleringer bør også anvendes for stk. 8 til stk. 11 samt for CO<sub>2</sub>-afgiftslovens § 5, stk. 3.

Vi foreslår at ændringerne får virkning fra 1. januar 2010

### Alternativ løsningsforslag

Hvis skatteministeriet måtte vurdere, at det er muligt at administrere de nævnte bestemmelser i overensstemmelse med indholdet i vores forslag uden at en lovændring, kan vi selvfølgelig tilslutte og denne løsning.

Vi anmoder dog i dette tilfælde skatteministeriet om at bekræfte, at reglerne vil fremgå som beskrevet af os i SKATs kommende nyhedsbrev om omlægning af forbrændingsafgiften.

Såfremt skatteministeriet har spørgsmål til vores mail, kan undertegnede kontaktes.

Med venlig hilsen



**Christian Clausen | Senior Manager | Indirect Tax**

Ernst & Young

Gyngemose Parkvej 50, 2860 Søborg, Denmark

Direct: +45 35 87 24 75 | Mobile: +45 30 10 54 35 | [Christian.Clausen@dk.ey.com](mailto:Christian.Clausen@dk.ey.com)

Office: +45 35 87 22 22 | Fax: +45 35 87 22 00

Website: [www.ey.com/dk](http://www.ey.com/dk)

Thank you for considering the environmental impact of printing emails.

----- Forwarded by Christian Clausen/Tax/Copenhagen/ErnstYoung/DK on 05-02-2010 16:42 -----

"JP-DEP  
Postkasse  
Afgifter"  
<pafigft@skm.dk>

03-02-2010 13:36

To "samfund@advocom.dk" <samfund@advocom.dk>, "grex@aalborg-portland.dk" <grex@aalborg-portland.dk>, "ad@affalddanmark.dk" <ad@affalddanmark.dk>, "ae@aeraadet.dk" <ae@aeraadet.dk>, "biogas@landbrug.dk" <biogas@landbrug.dk>, "forbundet@blikroer.dk" <forbundet@blikroer.dk>, "bdk@helgamoos.dk" <bdk@helgamoos.dk>, "mvp@victorenergy.dk" <mvp@victorenergy.dk>, "info@cepos.dk" <info@cepos.dk>, "sav@dakofa.dk" <sav@dakofa.dk>, "dmu@dmu.dk" <dmu@dmu.dk>, "djf@agrsci.dk" <djf@agrsci.dk>, "dn@dn.dk" <dn@dn.dk>, "JC@shipowners.dk" <JC@shipowners.dk>, "ab@dkvind.dk" <ab@dkvind.dk>, "info@danisco.com" <info@danisco.com>, "info@danishoperators.com" <info@danishoperators.com>, "da@da.dk" <da@da.dk>, "info@danskbyggeri.dk" <info@danskbyggeri.dk>, "de@danskenergi.dk" <de@danskenergi.dk>, "pgk@dgc.dk" <pgk@dgc.dk>, "hoeringssager@danskerhverv.dk" <hoeringssager@danskerhverv.dk>, "lmk@danskgartneri.dk" <lmk@danskgartneri.dk>, "danskgartneri@danskgartneri.dk" <danskgartneri@danskgartneri.dk>, "mail@danskjernvarme.dk" <mail@danskjernvarme.dk>, "dff-s@dff-s.dk" <dff-s@dff-s.dk>, "di@di.dk" <di@di.dk>, "metal@danskmetal.dk" <metal@danskmetal.dk>, "info@textile.dk" <info@textile.dk>, "hr@danfoss.com" <hr@danfoss.com>, "dtl@dtl-dk.dk" <dtl@dtl-dk.dk>, "regioner@regioner.dk" <regioner@regioner.dk>, "post@dasp.dk" <post@dasp.dk>, "info@danske-saelgere.dk" <info@danske-saelgere.dk>, "danva@danva.dk" <danva@danva.dk>, "dl@dansklandbrug.dk" <dl@dansklandbrug.dk>, "fs@fs.dk" <fs@fs.dk>, "info@skatteborgerne.dk" <info@skatteborgerne.dk>, "info@ecocouncil.dk" <info@ecocouncil.dk>, "Force@force.dk" <Force@force.dk>, "dongenergy@dongenergy.dk" <dongenergy@dongenergy.dk>, "jora@ecpower.dk" <jora@ecpower.dk>, "info@ejendomsforeningen.dk" <info@ejendomsforeningen.dk>, "elsam@elsam.com" <elsam@elsam.com>, "ed@energidanmark.dk" <ed@energidanmark.dk>, "info@energiformdanmark.dk" <info@energiformdanmark.dk>, "ofr@oil-forum.dk" <ofr@oil-forum.dk>, "info@energinet.dk" <info@energinet.dk>, "ekn@ekn.dk" <ekn@ekn.dk>, "Ens@ens.dk" <Ens@ens.dk>, "et@dera.dk" <et@dera.dk>, "eogs@eogs.dk" <eogs@eogs.dk>, "Christian.Clausen@dk.ey.com"

18-02-2010

**Lillian Bech**

**Fra:** JP-DEP Postkasse Afgifter  
**Sendt:** 12. februar 2010 10:00  
**Til:** Lillian Bech  
**Emne:** VS: Bemærkninger til udkast til lovforslag - J.nr. 2009-231-0026  
**Prioritet:** Høj  
**Vedhæftede filer:** LF.Høring.3.2..DOC; høringsliste-energi til udsendelse.3.2..DOC; Resume - elpatronmetanafgift.3.2..DOC; Høringsbrev - elpatronmetanafgift.DOC

**Fra:** Christian Clausen [mailto:Christian.Clausen@dk.ey.com]  
**Sendt:** 9. februar 2010 17:06  
**Til:** JP-DEP Postkasse Afgifter  
**Emne:** Bemærkninger til udkast til lovforslag - J.nr. 2009-231-0026  
**Prioritet:** Høj

Til skatteministeriet

Vi har gennemgået udkast til lovforslag og har følgende bemærkninger til § 6:

Vi hilser velkommen, at der i lovforslaget nu etableres en hjemmel for, at naturgasselskaber skal registreres efter kvælstofafgiftsloven, så reglerne for registrering er ens i gasafgiftsloven, CO2-afgiftsloven og kvælstofafgiftsloven.

Med venlig hilsen



**Christian Clausen | Senior Manager | Indirect Tax**

Ernst & Young

Gyngemose Parkvej 50, 2860 Søborg, Denmark

Direct: +45 35 87 24 75 | Mobile: +45 30 10 54 35 | [Christian.Clausen@dk.ey.com](mailto:Christian.Clausen@dk.ey.com)

Office: +45 35-87 22 22 | Fax: +45 35 87 22 00

Website: [www.ey.com/dk](http://www.ey.com/dk)

Thank you for considering the environmental impact of printing emails.

"JP-DEP Postkasse Afgifter" <paft@skm.dk>

03-02-2010 13:36

To "samfund@advocom.dk" <samfund@advocom.dk>, "grex@aalborg-portland.dk" <grex@aalborg-portland.dk>, "ad@affalddanmark.dk" <ad@affalddanmark.dk>, "ae@aeraadet.dk" <ae@aeraadet.dk>, "biogas@landbrug.dk" <biogas@landbrug.dk>, "forbundet@blikroer.dk" <forbundet@blikroer.dk>, "bdk@helgamoos.dk" <bdk@helgamoos.dk>, "mvp@victorenergy.dk" <mvp@victorenergy.dk>, "info@cepos.dk" <info@cepos.dk>, "sav@dakofa.dk" <sav@dakofa.dk>, "dmu@dmu.dk" <dmu@dmu.dk>, "djf@agrsci.dk" <djf@agrsci.dk>, "dn@dn.dk" <dn@dn.dk>, "JC@shipowners.dk" <JC@shipowners.dk>, "ab@dkvind.dk" <ab@dkvind.dk>, "info@danisco.com" <info@danisco.com>, "info@danishoperators.com" <info@danishoperators.com>, "da@da.dk" <da@da.dk>, "info@danskbyggeri.dk" <info@danskbyggeri.dk>, "de@danskenergi.dk" <de@danskenergi.dk>, "pgk@dgc.dk" <pgk@dgc.dk>, "hoeringssager@danskerhverv.dk" <hoeringssager@danskerhverv.dk>, "lmk@danskgartneri.dk" <lmk@danskgartneri.dk>, "danskgartneri@danskgartneri.dk" <danskgartneri@danskgartneri.dk>, "mail@danskjernvarme.dk" <mail@danskjernvarme.dk>, "dff-s@dff-s.dk" <dff-s@dff-s.dk>, "di@di.dk" <di@di.dk>, "metal@danskmatal.dk" <metal@danskmatal.dk>,

12-02-2010

**Lillian Bech**

**Fra:** JP-DEP Postkasse Afgifter  
**Sendt:** 16. februar 2010 08:44  
**Til:** Lillian Bech  
**Emne:** VS:

---

**Fra:** Michael Mücke Jensen [mailto:mmj@Oliebranchen.dk]  
**Sendt:** 16. februar 2010 08:38  
**Til:** JP-DEP Postkasse Afgifter  
**Emne:** SV:

Til Skatteministeriet

Energi- og olieforum har ingen bemærkninger til det fremsendte lovforslag.

Med venlig hilsen

**Michael Mücke Jensen**

**Teknik- og miljøchef**

Telefon: +45 3345 6514  
 Mobil: +45 2042 2636



energi-  
og olieforum.dk

-----Oprindelig meddelelse-----

**Fra:** JP-DEP Postkasse Afgifter [mailto:pafgft@skm.dk]  
**Sendt:** 3. februar 2010 13:36

**Til:** samfund@advocom.dk; grex@aalborg-portland.dk; ad@affalddanmark.dk;  
 ae@aeraadet.dk; biogas@landbrug.dk; forbundet@blikroer.dk; bdk@helgamoos.dk;  
 mvp@victorenergy.dk; info@cepos.dk; sav@dakofa.dk; dmu@dmu.dk; djf@agrsci.dk;  
 dn@dn.dk; JC@shipowners.dk; ab@dkvind.dk; info@danisco.com;  
 info@danishoperators.com; da@da.dk; info@danskbyggeri.dk; de@danskeenergi.dk;  
 pgk@dgc.dk; hoeringssager@danskerhverv.dk; lmk@danskgartneri.dk;  
 danskgartneri@danskgartneri.dk; mail@danskfjernvarme.dk; dff-s@dff-s.dk;  
 di@di.dk; metal@danskmetal.dk; info@textile.dk; hr@danfoss.com; dtl@dtl-dk.dk;  
 regioner@regioner.dk; post@dasp.dk; info@danske-saelgere.dk; danva@danva.dk;  
 dl@dansklandbrug.dk; fs@fs.dk; info@skatteborgerne.dk; info@ecocouncil.dk;  
 Force@force.dk; dongenergy@dongenergy.dk; jora@ecpower.dk;  
 info@ejendomsforeningen.dk; elsam@elsam.com; ed@energidanmark.dk;  
 info@energiforumdanmark.dk; EOF/OFR; info@energinet.dk; ekn@ekn.dk; Ens@ens.dk;  
 et@dera.dk; eogs@eogs.dk; Christian.Clausen@dk.ey.com; 3f@3f.dk;  
 mail@finansraadet.dk; fm@fm.dk; Fifu@f-f.dk; tib@tib.dk; mail@fdkv.dk;  
 sekretariat@fdr.dk; khg@bio.sdu.dk; jr@norenergi.dk; frr@frr.dk; fri@frinet.dk;  
 fsr@fsr.dk; ffem@ffem.dk; fp@forsikringopension.dk; risoe@risoe.dk;  
 raadhuset@frederiksberg.dk; fstyr@fstyr.dk; fvm@fvm.dk; th@nordic.greenpeace.org;  
 hvr@hvr.dk; itd@itd.dk; jm@jm.dk; kemin@kemin.dk; cf@kommunekemi.dk; kl@kl.dk;  
 kr@kr.dk; ks@ks.dk; kpmg@kpmg.dk; borgerservice@kk.dk; info@lf.dk; lo@lo.dk;  
 lh@lederne.dk; ferritslev@mariuspedersen.dk; mst@mst.dk; osj@maerskoil.com;  
 noah@noah.dk; info@folkecenter.dk; ove@ove.org; anita.felthaus@hedensted.dk;  
 pdir@pdir.dk; renosam@renosam.dk; JP-Retssikkerhed; schjerning@stofanet.dk;  
 info@sala.dk; sek@sek.dk; sik@sik.dk; Jesper Kiholm Andersen; sns@sns.dk; JP-  
 Politisk-Juridisk kontor; Karenhvid.ipsen@vattenfall.com; danish@windpower.dk;  
 ww@wwf.dk; aeldresagen@aeldresagen.dk; info@okologi.dk; oem@oem.dk

**Cc:** Lene Henningsen; Hans Larsen; Aksel Sørensen; Svend Erik Nielsen; Lillian Bech; Susanne Aabye Poulsen; JP-DEP Postkasse Ministersekretariat; Jørgen Holm Damgaard; Louise Bank

**Emne:**

Kære alle

16-02-2010

**Lillian Bech**

---

**Fra:** JP-DEP Postkasse Afgifter

**Sendt:** 12. februar 2010 13:06

**Til:** Lillian Bech

**Emne:** VS: Høringssvar: Lovforslag om ændring af elafgiften m.v. J.nr. 2009-231-0026

---

**Fra:** Foreningen Danske Kraftvarmeværker [mailto:mail@fdkv.dk]

**Sendt:** 12. februar 2010 12:32

**Til:** JP-DEP Postkasse Afgifter

**Emne:** Høringssvar: Lovforslag om ændring af elafgiften m.v. J.nr. 2009-231-0026

## Foreningen Danske Kraftvarmeværker



### Lov om ændring af "elpatronordningen"

Tak for et ellers godt lovforslag.

Vi har dog en enkelt paragraf, som ikke i tilstrækkelig grad tilgodeser vores procesvirksomheder.

I det fremsendte lovforslag står der:

*§11, stk. 4 – Virksomheden har kraft-varme-kapacitet, hvis virksomheden leverer varme til kollektive fjernvarmenet eller lignende fjernvarmenet, og 100 pct. af varmeleverancen i mindst 75 pct. af året kan dækkes af kraftvarmeenheden. Mindst 25 pct. af produktionen af elektricitet og varme i kraftvarmeenheden skal udgøre af lektricitet. Dette skal kunne dokumenteres på forlangende over for told- og skatteforvaltningen.*

Ovenstående lovtekst giver en række af vores procesvirksomheder - heriblandt ARLA FOOD med 4 procesvirksomheder - problemer, da de ikke kan producere 100 pct. af varmeleverancen i mindst 75 pct. af året.

Vores forslag går derfor ud på, at man bør ændre kravene til, at

- blot man har kraftvarme, bør være tilstrækkelig for procesvirksomheder eller
- helt undlade at sættes krav om kraftvarmebinding for procesvirksomheder og med den aktuelle afgiftsbelastning (preferenceafgift).

### Konklusion:

Det vil jo netop ofte være disse virksomheder - med et stort kontinuerligt energiforbrug - som døgnet og året rundt vil kunne stå til reserve med nedregulering og på grund af de store energiforbrug vil få bedst økonomi i en sådan ordning.

Det vil ligeledes tilgodese udbygningen af vindmøller, hvilket der er god fornuft i.

Med venlig hilsen

*Erik Nørregaard Hansen*

Erik Nørregaard Hansen

12-02-2010

## Lillian Bech

---

**Fra:** JP-DEP Postkasse Afgifter  
**Sendt:** 23. februar 2010 09:20  
**Til:** Lillian Bech  
**Emne:** VS: Svar på høring Forslag til Lov om ændring af lov om afgift af elektricitet, lov om kuldioxidafgift af visse energiprodukter og forskellige andre love

**Vedhæftede filer:** LF.Høring.3.2..DOC; høringsliste-energi til udsendelse.3.2..DOC; Resume - elpatronmetanafgift.3.2..DOC; Høringsbrev - elpatronmetanafgift.DOC



LF.Høring.3.2..DOC høringsliste-energi  
(372 KB)



til udsend...



Resume -



Høringsbrev -  
patronmetanafgift.3elpatronmetanafg...

-----Oprindelig meddelelse-----

**Fra:** Preben Boock [mailto:pb@FRINET.dk]  
**Sendt:** 23. februar 2010 09:21  
**Til:** JP-DEP Postkasse Afgifter  
**Emne:** Svar på høring Forslag til Lov om ændring af lov om afgift af elektricitet, lov om kuldioxidafgift af visse energiprodukter og forskellige andre love

Skatteministeriet

Foreningen af Rådgivende Ingeniører, FRI, takker for muligheden for at give høringssvar på Forslag til Lov om ændring af lov om afgift af elektricitet, lov om kuldioxidafgift af visse energiprodukter og forskellige andre love.

FRI har forhørt sig hos medlemsvirksomhederne, og der er ingen kommentarer til det fremsendte materiale.

Venlig hilsen

Preben Boock  
Chefkonsulent

Telefon: +45 35 25 37 37

Direkte: +45 35 25 37 46

Mobil: +45 20 49 12 43

Mail: pb@frinet.dk

Adresse: Sundkrogskaj 20, Postboks 2604, 2100 København

-----Oprindelig meddelelse-----

**Fra:** Foreningen af Rådgivende Ingeniører  
**Sendt:** 3. februar 2010 15:49  
**Til:** Preben Boock  
**Emne:** VS:

-----Oprindelig meddelelse-----

**Fra:** JP-DEP Postkasse Afgifter [mailto:pafgft@skm.dk]  
**Sendt:** 3. februar 2010 13:36  
**Til:** samfund@advocom.dk; grex@aalborg-portland.dk; ad@affalddanmark.dk; ae@aeraadet.dk; biogas@landbrug.dk; forbundet@blikroer.dk; bdk@helgamoos.dk; mvp@victorenergy.dk; info@cepos.dk; sav@dakofa.dk; dmu@dmu.dk; djf@agrsci.dk; dn@dn.dk; JC@shipowners.dk; ab@dkvind.dk; info@danisco.com; info@danishoperators.com; da@da.dk; info@danskbyggeri.dk; de@danskenergi.dk; pgk@dgc.dk; hoeringssager@danskerhverv.dk; lmk@danskgartneri.dk; danskgartneri@danskgartneri.dk; mail@danskfjernvarme.dk; dff-s@dff-s.dk; di@di.dk; metal@danskmetal.dk; info@textile.dk; hr@danfoss.com; dtl@dtl-dk.dk; regioner@regioner.dk; post@dasp.dk;

## Lillian Bech

---

**Fra:** JP-DEP Postkasse Afgifter  
**Sendt:** 17. februar 2010 09:35  
**Til:** Lillian Bech  
**Emne:** VS:

-----Oprindelig meddelelse-----

**Fra:** 1 - FS FPTHoering (FS) [mailto:FPTHoering@fs.dk]  
**Sendt:** 17. februar 2010 09:34  
**Til:** JP-DEP Postkasse Afgifter  
**Cc:** Monica Andersen (FS)  
**Emne:** SV:

Forbrugerstyrelsen har ingen bemærkninger til nedenstående høring.

Med venlig hilsen  
f/Monica Andersen

Jeanette Vejlin  
chefsekretær

Direkte: +45 32669208  
E-mail: jv@fs.dk

Forbrugerstyrelsen  
Forbrugerpolitisk Enhed  
Amagerfælledvej 56  
2300 København S  
www.forbrug.dk

-----Oprindelig meddelelse-----

**Fra:** JP-DEP Postkasse Afgifter [mailto:pafgft@skm.dk]  
**Sendt:** 3. februar 2010 13:36  
**Til:** samfund@advocom.dk; grex@aalborg-portland.dk; ad@affalddanmark.dk;  
ae@aeraadet.dk; biogas@landbrug.dk; forbundet@blikroer.dk; bdk@helgamoos.dk;  
mvp@victorenergy.dk; info@cepos.dk; sav@dakofa.dk; dmudmu.dk; djf@agrsci.dk;  
dn@dn.dk; JC@shipowners.dk; ab@dkvind.dk; info@danisco.com; info@danishoperators.com;  
da@da.dk; info@danskbyggeri.dk; de@danskenergi.dk; pgk@dgc.dk;  
hoeringssager@danskerhverv.dk; lmk@danskgartneri.dk; danskgartneri@danskgartneri.dk;  
mail@danskfjernvarme.dk; dff-s@dff-s.dk; di@di.dk; metal@danskmetal.dk;  
info@textile.dk; hr@danfoss.com; dtl@dtl-dk.dk; regioner@regioner.dk; post@dasp.dk;  
info@danske-saelgere.dk; danva@danva.dk; dl@dansklandbrug.dk; 1 - FS  
Forbrugerstyrelsens Officielle Postkasse; info@skatteborgerne.dk; info@ecocouncil.dk;  
Force@force.dk; dongenergy@dongenergy.dk; jora@ecpower.dk; info@ejendomsforeningen.dk;  
elsam@elsam.com; ed@energidanmark.dk; info@energiforumdanmark.dk; ofr@oil-forum.dk;  
info@energinet.dk; - EKN Energiklagenævnets officielle postkasse; Ens@ens.dk; 1 - KS  
Center for energi; eogs@eogs.dk; Christian.Clausen@dk.ey.com; 3f@3f.dk;  
mail@finansraadet.dk; fm@fm.dk; Fifu@f-f.dk; tib@tib.dk; mail@fdkv.dk;  
sekretariat@fdr.dk; khg@bio.sdu.dk; jr@norenergi.dk; frr@frr.dk; fri@frinet.dk;  
fsr@fsr.dk; ffem@ffem.dk; fp@forsikringoppension.dk; risoe@risoe.dk;  
raadhuset@frederiksberg.dk; fstyr@fstyr.dk; fvm@fvm.dk; th@nordic.greenpeace.org;  
hvr@hvr.dk; itd@itd.dk; jm@jm.dk; kemin@kemin.dk; cf@kommunekemi.dk; kl@kl.dk;  
kr@kr.dk; - KS Konkurrencestyrelsens officielle postkasse; kpmg@kpmg.dk;  
borgerservice@kk.dk; info@lf.dk; lo@lo.dk; lh@lederne.dk;  
ferritslev@mariuspedersen.dk; mst@mst.dk; osj@maerskoil.com; noah@noah.dk;  
info@folkecenter.dk; ove@ove.org; anita.felthaus@hedensted.dk; pdir@pdir.dk;  
renosam@renosam.dk; JP-Retssikkerhed; schjerning@stofanet.dk; info@sala.dk;  
sek@sek.dk; Sikkerhedsstyrelsen Hovedpostkasse (SIK); Jesper Kiholm Andersen;  
sns@sns.dk; JP-Politisk-Juridisk kontor; Karenhvid.ipsen@vattenfall.com;  
danish@windpower.dk; ww@wwf.dk; aeldresagen@aeldresagen.dk; info@okologi.dk; - DEP  
Økonomi- og Erhvervsministeriets officielle postkasse  
**Cc:** Lene Henningsen; Hans Larsen; Aksel Sørensen; Svend Erik Nielsen; Lillian Bech;  
Susanne Aabye Poulsen; JP-DEP Postkasse Ministersekretariat; Jørgen Holm Damgaard;  
Louise Bank



**Lillian Bech**

---

**Fra:** JP-DEP Postkasse Afgifter  
**Sendt:** 23. februar 2010 09:49  
**Til:** Lillian Bech  
**Emne:** VS: Høring af forslag til lov om ændring af lov om afgift af elektricitet, lov om kuldioxidafgift af visse energiprodukter og forskellige andre love  
**Vedhæftede filer:** 20100223093545856.pdf

---

**Fra:** Tina Solem [mailto:ts@frr.dk]  
**Sendt:** 23. februar 2010 09:44  
**Til:** JP-DEP Postkasse Afgifter  
**Emne:** Høring af forslag til lov om ændring af lov om afgift af elektricitet, lov om kuldioxidafgift af visse energiprodukter og forskellige andre love

**Att.: Jens Peter Licht**

Vi sender hermed FRR's høringssvar.

Med venlig hilsen

**Tina Solem**  
sekretær

**Registrerede Revisorer FRR**

Telefon 3634 4422  
Fax 3634 4444  
Direkte 3634 4458

E-mail [ts@frr.dk](mailto:ts@frr.dk)  
Internet [www.frr.dk](http://www.frr.dk)

*(Se vedlagte fil: 20100223093545856.pdf)*

Afgift 2009-231-0026

Akt nr

Skatteministeriet  
Nicolai Eigtveds Gade 28  
1402 København K

Att.: Jens Peter Licht

Pr. e-mail: [pafgift@skm.dk](mailto:pafgift@skm.dk)

23. februar 2010

Høring af forslag til lov om ændring af lov om afgift af elektricitet, lov om  
kuldioxidafgift af visse energiprodukter og forskellige andre love

Tak for muligheden for at kommentere lovforslaget.

Vi har ingen bemærkninger.

Med venlig hilsen

Peter Nielsen  
skattepolitisk konsulent

**Lillian Bech**

---

**Fra:** JP-DEP Postkasse Afgifter  
**Sendt:** 24. februar 2010 15:23  
**Til:** Lillian Bech  
**Emne:** VS: H019-10 - Høring om ændring i elpatronordningen mv. og afgift på andre klimagasser end CO2  
**Vedhæftede filer:** H019-10.pdf

---

**Fra:** Lena Stiller Jørgensen [mailto:lsj@fsr.dk]  
**Sendt:** 24. februar 2010 15:05  
**Til:** JP-DEP Postkasse Afgifter  
**Emne:** H019-10 - Høring om ændring i elpatronordningen mv. og afgift på andre klimagasser end CO2

Kære Jens Peter Licht

Hermed sendes hørings svar vedrørende Høring om ændring i elpatronordningen mv. og afgift på andre klimagasser end CO2.

Skulle der være nogle spørgsmål omkring dette, er du velkommen til at kontakte mig.

Med venlig hilsen

Lena Stiller Jørgensen  
Sekretær

Foreningen af Statsautoriserede Revisorer (FSR)  
Revisorenes Hus  
Kronprinsessegade 8  
DK-1306 København K  
Tel. +45 33 69 10 31  
Fax +45 33 11 09 13  
Email: lsj@fsr.dk



## Foreningen af Statsautoriserede Revisorer

Kronprinsessegade 8, 1306 København K. Telefon 33 93 91 91  
Telefax nr. 33 11 09 13 e-mail: fsr@fsr.dk Internet: [www.fsr.dk](http://www.fsr.dk)

Skatteministeriet  
Att.: Jens Peter Licht

e-mail: pafgft@skm.dk

24. februar 2010

jdb//lsj (X:\Faglig\HORSVAR\2010\H019-10.doc)

### **Vedr.: H-019-10 - Høring om ændring i elpatronordningen mv. og afgift på andre klimagasser end CO<sub>2</sub>**

---

#### **Forslag til lov om ændring af lov om afgift af elektricitet, lov om af kuldioxidafgift af visse energiprodukter og forskellige andre love (Ændringer i elpatronordningen m.v. og afgift på andre klimagasser end CO<sub>2</sub>)**

Skatteministeriet har fremsendt ovennævnte lovforslag med anmodning om bemærkninger, senest onsdag den 24. februar 2010 kl. 10.00.

#### **1. Elpatronordningen (Lovforslagets § 1, nr. 2 og 4 og § 2, nr. 1 og 2 m.fl.)**

Det er positivt, at elpatronordningen vedrørende el bliver gjort permanent, sådan at den i perioder billige el, bl.a. fra vindmøller, kan anvendes på en fornuftig og miljørigtig vis.

Det er også positivt, at elpatronordningen bliver udvidet til også at omfatte de varmeproducenter, der leverer varme til andre lignende fjernvarmenet end de kollektive fjernvarmenet samt de varmeproducenter, der anvender varmen til eget forbrug i den momsregistrerede virksomhed via interne varmesystemer.

FSR bemærker dog, at der overvejes en ligestilling mellem elforbrug til opvarmning af varmt brugsvand og rumvarme i elradiatorer mv. og de varmeproducenter (der pt. er omfattet af lovforslaget), der anvender varmen til eget forbrug i den momsregistrerede virksomhed via interne varmesystemer. I modsat fald vil sidstnævnte gruppe opnå delvis lempelse af elafgiften, jf. ny § 11f, hvilket ikke gælder for den første gruppe. Der ses ikke at være grund til at forskelsbehandle disse to produktionsformer af elvarme, idet begge produktionsformer substituerer den almindelige fjernvarme og varme fremstillet på basis af konventionelle brændsler.

Endvidere er det positivt, at elpatronordningen også udvides til at omfatte de varmeproducenter, som ikke selv har eller pr. 1. oktober 2005 havde kraftvarmekapacitet, når blot mindst 75 % af varmeleverancen fra fjernvarmenettet er kommet fra eller kunne være kommet fra momsregistrerede varmeproducenter med kraftvarmekapacitet. FSR foreslår imidlertid at det præciseres, hvordan det skal dokumenteres, at mindst 75 % af varmeleverancen fra fjernvarmenettet er kommet fra eller kunne være kommet fra momsregistrerede varmeproducenter

med kraftvarmekapacitet. FSR opfordrer således til, at der tages stilling til dokumentationskrav i en bekendtgørelse eller i et nyhedsbrev.

Udvidelsen af elpatronordningen indebærer, at f.eks. industrielle kraftvarmeværker og boligforeningers kraftvarmeværker også bliver omfattet af reglerne, hvilket alt andet lige vil resultere i en mere optimal udnyttelse af den i perioder billige el, hvorved det er muligt at opnå en besparelse på den anvendte mængde brændsel, som varmeproducenterne ellers skulle have anvendt til produktion af varmeleverancen.

## **2. Ingen godtgørelse for el, der er medgået til fremstilling af leveret varme (Lovforslagets § 1, nr. 1)**

Det foreslås præciseret, at der ikke kan opnås afgiftsgodtgørelse af el, der er medgået til fremstilling af varme, som er leveret til virksomheden og som forbruges til rumopvarmning eller opvarmning af varmt vand. Præciseringen omhandler også varme, der efterfølgende bliver leveret til andre.

FSR kan tiltræde at der skabes den samme godtgørelsesmæssige behandling af elforbrug til rumopvarmning og opvarmning af varmt vand, uanset hvordan varmen er produceret på basis af el.

I forlængelse af præciseringen foreslås det, at der indføres en godtgørelsesmulighed for afgiften af varme, der forbruges i lukkede anlæg til fremstilling eller forarbejdning af varer, og som indirekte bidrager til rumopvarmning, såfremt højst 10 % af den energi, der er forbrugt i anlægget, bidrager til rumopvarmning. Denne godtgørelsesmulighed findes allerede i de øvrige energiafgiftslove, hvorfor indførelsen af denne i elafgiftsloven er naturlig i forlængelse af at elpatronordningen gøres permanent.

## **3. Særlig opgørelse af godtgørelsesberettiget elafgift (Lovforslagets § 1, nr. 3)**

I forbindelse med at elpatronordningen vedrørende el gøres permanent foreslås det at indføre en bestemmelse, hvorefter momsregistrerede virksomheder kan vælge at foretage en særlig opgørelse af elafgiftsgodtgørelse på varme produceret på basis af el. Elafgiftsgodtgørelsen består af den resterende elafgift efter den delvise elafgiftsgodtgørelse som følge af elpatronordningen, dog skal elafgiftsgodtgørelsen af den resterende elafgift reduceres med 25,7 % (fra 2013).

FSR undrer sig over den sats, hvormed elafgiftsgodtgørelsen skal reduceres, da den ikke er i overensstemmelse med den generelle reducere i elafgiftsloven.

Som følge af den nye afgiftslovgivning pr. 1. januar 2010 er der i alle energiafgiftslove indsat en reducere af afgiftsgodtgørelsen. På el er reduktionen på 1,6 øre pr. kWh, mens reduktionen på brændsler er 7,8 % i 2010 og 7,7 % i 2011 og 2012.

Det er FSR's opfattelse, at reducere i elafgiftsgodtgørelsen, jf. den nye bestemmelse i elafgiftslovens § 11, stk. 20, bør være 1,6 øre pr. kWh, da varmen er fremstillet på basis af el, og ikke brændsler.

#### 4. Afgift på uforbrændt metan (Lovforslagets § 5)

I lovforslagets § 5 foreslås det at indføre en ny afgift på uforbrændt metan, benævnt metanafgift. Metanafgiften foreslås indført på naturgas og biogas, der anvendes som motorbrændstof i stationære stempelmotoranlæg.

FSR har ikke bemærkninger til, at der indføres adfærdsregulerende afgifter, når disse indføres af hensyn til miljøet/klimaet, og indførslen heraf er hensigtsmæssig set i forhold til de berørte virksomheders administration, konkurrenceevne mv.

Som udgangspunkt er det derfor positivt, at der i forhold til biogas indføres en begrænsning, sådan at der kun skal betales metanafgift af biogas, der anvendes som motorbrændstof i stationære stempelmotoranlæg med en indfyret effekt på over 1.000 kWh.

FSR bemærker dog også, at indførelsen af en metanafgift på biogas alt andet lige vil have en vis negativ effekt på de i forvejen pressede biogasanlæg, hvorved der kan være risiko for, at der vil blive færre biogasanlæg som følge af dårlig rentabilitet.

Ligeledes kan indførelsen af en metanafgift på naturgas have en vis negativ effekt på de gasfyrede barmarksværker, hvorved der kan være risiko for, at økonomien i disse anlæg bliver mere presset til ulempe for de mindre landsbysamfund, som er afhængige af varmeleverancen fra sådanne anlæg.

##### *Metanafgift af naturgas og biogas til elproduktion*

Naturgas og biogas anvendt til elproduktion friholdes ikke for metanafgift ifølge forslaget.

Det fremgår af CO<sub>2</sub>-afgiftslovens bestemmelser i § 7, stk. 1, nr. 2 og 3, at brændsler anvendt til fremstilling af el i CO<sub>2</sub>-kvoteomfattede kraftværker og kraftvarmeværker er fritaget for CO<sub>2</sub>-afgift. Ikke CO<sub>2</sub>-kvoteomfattede elproducenter opnår ikke 100 % godtgørelse for CO<sub>2</sub>-afgiften af brændsler anvendt til fremstilling af el. Der er i stedet indført en kompensationsordning, hvis indhold dog på nuværende tidspunkt ikke er kendt.

Denne fritagelse/kompensation for CO<sub>2</sub>-afgift er i overensstemmelse med EU's energibeskatningsdirektivs art. 14, stk. 1, nr. 1, hvoraf det fremgår, at energiprodukter og elektricitet, der anvendes til produktion af elektricitet, og elektricitet, der anvendes til at opretholde muligheden for produktion af elektricitet skal fritages for beskatning.

Det er FSRs opfattelse, at den foreslåede metanafgift er en energiafgift, hvorfor det er i strid med EU's energibeskatningsdirektiv, såfremt naturgas og biogas anvendt til fremstilling af el ikke bliver fritaget for metanafgift. FSR foreslår derfor, at metanafgift, jf. CO<sub>2</sub>-afgiftslovens nye bestemmelser i § 2, stk. 1, nr. 12b og § 2, stk. 1, nr. 17, bliver indført i CO<sub>2</sub>-afgiftslovens § 7, stk. 1, nr. 2 og 3 samt omfattet af kompensationsordningen for de ikke CO<sub>2</sub>-kvoteomfattede elproducenter.

##### *Begrænsning af udledningen af uforbrændt metan*

Det er positivt, at der er indsat en godtgørelsesmulighed, såfremt der foretages tiltag for at begrænse udledningen af uforbrændt metan.

Godtgørelsen for begrænsning af udledningen kan opnås, når den udledte mængde af uforbrændt metan måles, hvilket FSR ikke har bemærkninger til.

Målingen af uforbrændt metan skal ske samtidig med måling af NO<sub>x</sub>-udledningen fra samme motoranlæg. Hertil skal FSR bemærke, at sammenkoblingen mellem måling af den udledte mængde uforbrændt metan og måling af den udledte mængde NO<sub>x</sub> vil betyde dels ekstra administrative byrder for virksomhederne og dels ekstra omkostninger til måling, idet det foreslås, at der skal etableres AMS-måling. FSR anser det for unødvendigt at påføre virksomhederne sådanne meget væsentlige ekstra omkostninger, såfremt de vil opnå en godtgørelse i metanafgiften som følge af begrænsning af den udledte mængde metan.

Generelt opfordrer FSR til, at der i ny lovgivning sikres, at afgiftsretlige krav til målerinstallation og opgørelse af koncentration i forhold til indførelse af nye afgifter, som her, fuldstændigt afstemmes til de miljøretnlige krav, som virksomhederne har i deres miljøtilladelser.

Det bemærkes i den forbindelse, at mange virksomheder ikke er pålagt AMS-måling efter miljøtilladelsen, men mindre omkostningstunge målekrav.

FSR foreslår som supplement til bestemmelsen, at der indføres standardsatser til beregning af godtgørelsen i metanafgiften som følge af begrænsning af metanudledningen. Standardsatserne foreslås anvendt i de tilfælde, hvor der ikke af miljømyndighederne er opstillet krav om, at der skal anvendes AMS-måling, f.eks. i forhold til de mindre barnarksværker, men hvor der faktisk sker en reduktion af metanudledningen.

Det fremgår af den nyaffattede CO<sub>2</sub>-afgiftslovs § 9d, stk. 5, at Skatteministeren bemyndiges til at fastsætte regnskabs- og kontrolforskrifter og regler om dokumentation for afgiftsfritagelse og godtgørelse samt fastsætte regler, der angiver de nærmere retningslinjer for, hvilke tiltag, der begrundes godtgørelse af metanafgift.

FSR opfordrer til, at en eventuel bekendtgørelse herom udarbejdes i samarbejde med de berørte brancher, sådan at de godtgørelsesberettigende tiltag er i overensstemmelse med mulig og kendt teknologi.

### **5. Opgørelse af elforbrug til komfortkøling (Elafgiftslovens § 11, stk. 3 og stk. 5)**

Efter indførelsen af de nye afgiftsregler vedrørende komfortkøling, hvorefter energiforbrug hertil ikke længere er godtgørelsesberettiget, er FSR i flere omgange stødt på uhensigtsmæssigheder i forhold til de eksisterende opgørelsesmetoder. Såfremt virksomhederne vil undgå opgørelse af det ikke-godtgørelsesberettigede energiforbrug efter de dyre standardmetoder, skal der opsættes et stort antal målere. Det synes ikke at være hensigtsmæssigt, at det er nødvendigt at afholde store omkostninger til måleropsætning for at kunne dokumentere et forholdsvis begrænset energiforbrug til komfortkøling set i forhold til virksomhedernes samlede energiforbrug.

FSR foreslår derfor, at der indføres en ny standardmetode, hvor det er muligt at opgøre det ikke-godtgørelsesberettigede energiforbrug på baggrund af allerede kendte data i form af flow i anlægget, temperatur og driftstid.

FSR foreslår ligeledes, at bestemmelsen i elafgiftslovens § 11, stk. 5, nr. 2 præciseres, sådan at den også omfatter køling:

*"...den fremstillede mængde varme/kulde opgjort efter måler multipliceret med 1,1..."*

Faktoren 1,1 skal eventuelt justeres i forhold til kulde, sådan at den stemmer overens med gængse tekniske specifikationer for kølingsanlæg.

Med venlig hilsen

John Bygholm  
formand for skatteudvalget

Mette Bøgh Larsen  
skattekonsulent



**Lillian Bech**

---

**Fra:** JP-DEP Postkasse Afgifter  
**Sendt:** 8. februar 2010 13:09  
**Til:** Lillian Bech  
**Emne:** VS: Høringssvar - Elpatronmetanavgift

---

**Fra:** FS Michael Helt Knudsen [mailto:MKU@fstyr.dk]  
**Sendt:** 8. februar 2010 12:36  
**Til:** JP-DEP Postkasse Afgifter  
**Emne:** Høringssvar - Elpatronmetanavgift

Til rette vedkommende

Center for Grøn Transport under Færdselsstyrelsen har ingen bemærkninger til "Forslag til Lov om ændring af lov om afgift af elektricitet, lov om kuldioxidavgift af visse energiprodukter og forskellige andre love".

Venlig hilsen

Michael Helt Knudsen, Konsulent

**Færdselsstyrelsen, Center for Grøn Transport**  
**Road Safety and Transport Agency**  
Adelgade 13  
DK-1304 København K  
Tlf.: +45 3392 9100  
Direkte: +45 3392 8798  
Fax: +45 3393 2292  
e-mail: mku@fstyr.dk  
[www.centerforgrontransport.dk](http://www.centerforgrontransport.dk)  
[www.fstyr.dk](http://www.fstyr.dk)

Afgift 2009-231-0011

Akt nr

**Lillian Bech**

---

**Fra:** JP-DEP Postkasse Afgifter  
**Sendt:** 23. februar 2010 08:31  
**Til:** Lillian Bech  
**Emne:** VS:  
**Vedhæftede filer:** Høringssvar 23022010.pdf

---

**Fra:** Klaus E. Christensen [mailto:kechristensen@grundfos.com]  
**Sendt:** 23. februar 2010 07:42  
**Til:** JP-DEP Postkasse Afgifter  
**Cc:** Erik Pagaard Nielsen  
**Emne:**

Kære medarbejder ved Skatteministeriet.

Vedlagt er et høringssvar fra Grundfos A/S til - forslag til lov om ændring af lov om afgift af elektricitet.

Vi håber Skatteministeriet vil se velvillig på vores henvendelse.

Vi vil gerne, hvis Skatteministeriet, ved svar på denne mail, vil bekræfte, at vores henvendelse er modtaget.

Originalt brev fremsendes d.d. med post.

Med venlig hilsen

---

<b>Klaus E. Christensen</b>	<b>GRUNDFOS A/S</b>
Environment Consultant	Poul Due Jensens Vej 7
Direkte: (+45) 87506035	DK-8850 Bjerringbro
Mobil: (+45) 51266035	Danmark
	Tlf.: (+45) 87 50 14 00

E-mail: kechristensen@grundfos.com [www.grundfos.com](http://www.grundfos.com)

---

BE > THINK > INNOVATE > **GRUNDFOS** 

Afgift 2009-231-0026

Akt nr

**GRUNDFOS A/S**  
Poul Due Jensens Vej 7  
8850 Bjerringbro

Skatteministeriet  
Nicolai Eigtveds Gade 28  
1402 København K

Telefon: 87 50 14 00  
www.grundfos.com

Bankforbindelse:  
Danske Bank, Kbh  
Jyske Bank A/S, Silkeborg  
Nordea Bank Danmark A/S, Kbh  
CVR-nr.: 37 49 99 19

Dato: 22.02.2010  
Vores ref.: KLC  
Direkte tlf.: 87 50 60 35

kechristensen@grundfos.com

### Høringssvar til lov om ændring af lov om afgift af elektricitet, lov om kuldioxidafgift af visse energiprodukter og forskellige andre love

Skatteministeriet har den 13. februar 2010 sendt lovforslag vedrørende lov om ændring af lov om afgift af elektricitet mv. (ændringer i elpatronordningen mv. og afgift på andre klimagasser end CO<sub>2</sub>) i høring. Høringssfrist er onsdag den 24. februar 2010.

Grundfos A/S, Poul Due Jensens Vej 7, 8850 Bjerringbro, CVR-nr. 37 49 99 19, sender hermed høringssvar vedrørende lovforslaget, idet Grundfos A/S ønsker en præcisering af elafgiftsloven, således at en række virksomheder ikke u hensigtsmæssigt pålægges ekstra udgifter til installering af målere og efterfølgende administrative omkostninger, vel at mærke uden at der sker en ændring af provenuet til Staten.

I forbindelse med lovforslaget fremgår der nogle præciseringer af loven. I den forbindelse vil Grundfos A/S anmode Skatteministeriet om at præcisere bestemmelsen i elafgiftsloven angående komfortkøling, som blev indført ved lov nr. 527 af 12. juni 2009. Vi ønsker en præcisering af kravene til måling, hvor der anvendes elektricitet til at producere væskebaseret kulde, hvor væsken anvendes til både procesformål og til komfortkøling.

Det er vores opfattelse, at der i ovenstående tilfælde skal ske en måling af den fremstillede køleenergi til komfortkøling. Denne mængde skal herefter sættes i forhold til den samlede fremstillede mængde køleenergi på køleanlægget. Herefter kan der ske en fordeling af elektricitetsforbruget i køleanlægget/anlæggene.

Grundfos A/S har otte køleanlæg, der drives ved hjælp af elektricitet. Kølevæsken er forbundet, så produktionen ikke påvirkes, fordi et enkelt køleanlæg ikke er i drift. Se vedlagte principskitse.

Vi kan oplyse, at der på alle anlæggene er installeret elmåler eller bliver installeret elmåler. Endvidere vil der ved hvert køleanlæg blive monteret en måler, der registrerer, hvor meget køleenergi der fremstilles.

Herudover skal Grundfos A/S have installeret en række målere til registrering af, hvor kølingen anvendes. Ved måling af køleenergi til komfortkøling skal Grundfos A/S installere ca. 30 målere. Såfremt Grundfos A/S skal måle den køleenergi, der anvendes til procesformål, skal der installeres mindst 450 målere, idet direkte køling af maskiner udgør langt den største del af kølebehovet. Et krav om måling af køleenergi anvendt til procesformål vil betyde en meromkostning på ca. 3 mio. kr. til installation af målere samt årlige ekstraomkostninger som følge af det store antal målere.

## Skatteministeriet

Ved mange industrivirksomheder vil der ofte være installeret elbaserede køleanlæg, som producerer køling i form af væske, og hvor køleenergien anvendes til både procesformål og til komfortkøling. Proceskøling vil normalt udgøre langt størstedelen af kølebehøvet. Et krav om måling på procesdelen vil derfor betyde, at der skal installeres langt flere målere. Dette vil medføre urimelige og u hensigtsmæssige omkostninger for en lang række virksomheder.

### Baggrunden for vores opfattelse

Med lov nr. 527 af 12. juni 2009 er komfortkøling i afgiftsmæssig henseende blevet ligestillet med reglerne om rumvarme og opvarmning af vand. Det er således ikke længere muligt at få godtgjort energifgiften af energiforbrug, som anvendes til komfortkøling.

### Måling af energiforbrug til komfortkøling baseret på el

Forbrug af el anses som udgangspunkt for proces, medmindre der er tale om forbrug af el til rumvarme eller komfortkøling. Dette er det grundlæggende princip i elafgiftsloven. Det er derfor fastslået i loven, at der skal måles på det forbrug, som ikke kan anses for proces (rumvarme og komfortkøling).

Reglerne vedrørende rumvarme og komfortkøling fremgår af elafgiftslovens § 11, stk. 3. Virksomhederne kan opgøre energifgiften af det energiforbrug, som virksomhederne ikke kan få godtgjort, enten ved måling eller ved hjælp af fastsatte beregningsregler i loven, jf. elafgiftslovens § 11, stk. 5.

"Stk. 5: Virksomheder kan vælge mellem følgende 3 principper i opgørelsen af den mængde elektricitet, som er omfattet af stk. 3:

- 1) Den faktiske mængde elektricitet forbrugt i de nævnte anlæg opgjort efter måler eller
- 2) den fremstillede mængde varme opgjort efter måler multipliceret med 1,1 eller
- 3) den installerede effekt multipliceret med 350 timer pr. måned eller den målte driftstid."

I de tilfælde, hvor samme køleanlæg producerer køling i form af væske, der anvendes både til proceskøling og komfortkøling, er det nødvendigt med en fordeling i forhold til anlæggets samlede elforbrug. Det er ikke tilstrækkeligt at måle den faktiske mængde elektricitet forbrugt i anlægget, da det er nødvendigt med en fordeling af elforbruget til henholdsvis proceskøling og komfortkøling.

Det fremgår ikke klart af loven, at man i en sådan situation kan anvende bestemmelsen i § 11, stk. 5, nr. 1, og foretage en fordeling af elforbruget ud fra den målte mængde komfortkøling i forhold til den samlede mængde fremstillede køling.

Hvis man følger principperne og opbygningen i elafgiftsloven, er udgangspunktet, at der skal måles på køleenergien til komfortkøling. Denne mængde kan herefter sættes i forhold til den totale fremstillede mængde køleenergi. Denne forholdsfordeling kan herefter anvendes til at beregne elforbruget til komfortkøling i forhold til køleanlæggets samlede elforbrug.

En måling af køleenergien til komfortkøling følger hensigten med loven, hvor alt elforbrug anses for anvendt til proces, medmindre elektriciteten anvendes til rumvarme, varmt vand mv. og fra 2010 også komfortkøling. Kravet om måling af køleenergien til proceskøling vil derimod stride direkte mod hensigten samt det altovervejende princip i loven.

## Skatteministeriet

### Lov 527 af 12. juni 2009

Vores vurdering understøttes endvidere af lovbemærkninger til lov nr. 527 af 12. juni 2009 (lovforslag nr. L 207, afsnit 2.7.2), hvor man kan se, hvad lovgivers hensigt har været:

"Forbrug af el anses som udgangspunkt for proces, medmindre der er tale om forbrug af el til rumvarme mv. Virksomhederne kan opgøre den ikke-godtgørelsesberettigede energifgift enten ved måling eller ved hjælp af fastsatte beregningsregler i loven og modregne denne mængde i den samlede mængde energi.

Tilsvarende foreslås at gælde for el til komfortkøling. Anvendes et anlæg således både til køling af lokaler af hensyn til personers komfort og til køling af lokaler, hvor kølingen af alene sker af hensyn til eksempelvis maskiner, og der ikke kan ske eller sker en fordeling af energiforbruget efter konkret måling, men alene måling af det samlede forbrug, kan der opnås godtgørelse for det samlede forbrug fratrukket en beregnet, efter i loven fastsatte beregningsregler, mængde elektricitet anvendt til komfortkøling" (vores understregninger).

Her fremgår det, at man ved fordeling kan foretage målinger. I Grundfos A/S' tilfælde foretager vi også målinger. Målingerne må nødvendigvis være foretaget af køleenergien i væsken, som efterfølgende kan anvendes ved fordeling af elektricitetsforbruget.

### SKATs nyhedsbrev af 25. november 2009

SKAT har den 25. november 2009 udsendt et nyhedsbrev med titlen "Komfortkøling - energiforbrug sidestillet med rumvarme". I nyhedsbrevet beskrives bl.a., hvordan energiforbruget til komfortkøling skal opgøres, hvis samme anlæg anvendes til både komfortkøling og proceskøling.

I nyhedsbrevet fremgår det imidlertid ikke klart, at man ved væskebaseret køling - fremstillet ved brug af elektricitet - kan foretage en fordeling ud fra målt komfortkøling i forhold til samlet køling. I nyhedsbrevet synes det derimod at være udgangspunktet, at der skal måles på den fremstillede mængde proceskøling, uanset om der er tale om køling produceret ved hjælp af elektricitet eller brændsler.

"Hvis samme anlæg anvendes til både proceskøling og komfortkøling skal fordelingen af den fremstillede energimængde (kulde) til proceskøling og komfortkøling opgøres ved måling af køleanlæggets energiforbrug.

Opgørelse af energiforbruget til komfortkøling og procesformål ved fordeling kan ikke ske på basis af en fast fordelingsnøgle, et skøn eller ved anden fordeling. Målingen af den mængde fremstillet energi (kulde) der forbruges til procesformål skal ske på det sted, hvor energien overgår til procesformål".

Ved vandbåren køling fremgår endvidere:

"Ad 2) Ved vandbåren køling er det teknisk muligt at måle energiindholdet i den fremstillede kulde. For en fordeling af energiforbruget, der anvendes til fremstilling af kulde er det som udgangspunkt nødvendigt at foretage følgende to målinger:

- måling af den samlede energi (kulde) anvendt til komfortkøling og proceskøling ved en energimåling
- måling af energi (kulde) anvendt til proceskøling ved en energimåling".

### Præcisering i forhold til elektricitetsbaseret komfortkøling

Vi opfordrer i dette høringssvar Skatteministeriet til i elafgiftsloven at præcisere reglerne vedrørende fordeling af elektricitetsbaseret køling, hvor kølingen anvendes til både procesformål og komfortformål,

Skatteministeriet

således at en række virksomheder ikke pålægges en masse ekstra udgifter til installering af målere og efterfølgende administrative byrder.

Vi foreslår, at loven præciseres, så det klart fremgår af elafgiftsloven, at virksomheder kan vælge at opgøre el anvendt til komfortkøling, som den målte køleenergi til komfortkøling i forhold til den totale fremstillede mængde køleenergi.

Vi vurderer, at en sådan præcisering af loven kan ske, så der ikke sker nogen ændring i det afgiftsmæssige provenu til Staten.

Det skal til ovenstående bemærkes, at der ved fremstilling af køleenergi ikke er tale om samme ledningstab af energi, som det f.eks. er tilfældet ved varmeenergi. Det er således stort set uden betydning, om der måles på procesdelen eller komfortdelen i forhold til den samlede fremstillede energi. Endvidere skal det bemærkes, at der er tale om de samme energimålere, uanset om der måles på procesdelen eller komfortdelen.

Ovenstående fordeling af elforbruget understøttes endvidere af princippet i elafgiftslovens § 11, stk. 12, vedrørende overskudsvarme, hvor afgiften af overskudsvarme kan beregnes på baggrund af en måling af nyttiggjort varme, som anvendes til rumvarmeformål.

#### Varmepumper

Da der bliver flere og flere varmepumper, der producerer varme i form af væske, vil vi afslutningsvis opfordre Skatteministeriet til samtidig at præcisere bestemmelserne om fremstilling af væskebaseret varme i varmepumper, hvor varmen i væsken anvendes til både procesvarme og rumvarme. Da varmepumpen sædvanligvis fremstiller energi i forholdet 1:3 - 4, kan de nuværende regler i elafgiftslovens § 11, stk. 5, nr. 2, ikke anvendes.

Også her kan det med fordel præciseres, at der skal måles på rumvarmeenergien, som herefter kan sættes i forhold til total varmeproduktion.

Hvis der er spørgsmål til ovenstående, er Skatteministeriet velkommen til at kontakte Klaus E. Christensen på direkte telefon 87 50 60 35.

Med venlig hilsen  
GRUNDFOS A/S

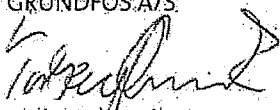
  
Torben Ømark  
Økonomidirektør

**Bilag 1: Principkitse af kølesystem med maskin- og proceskøl**

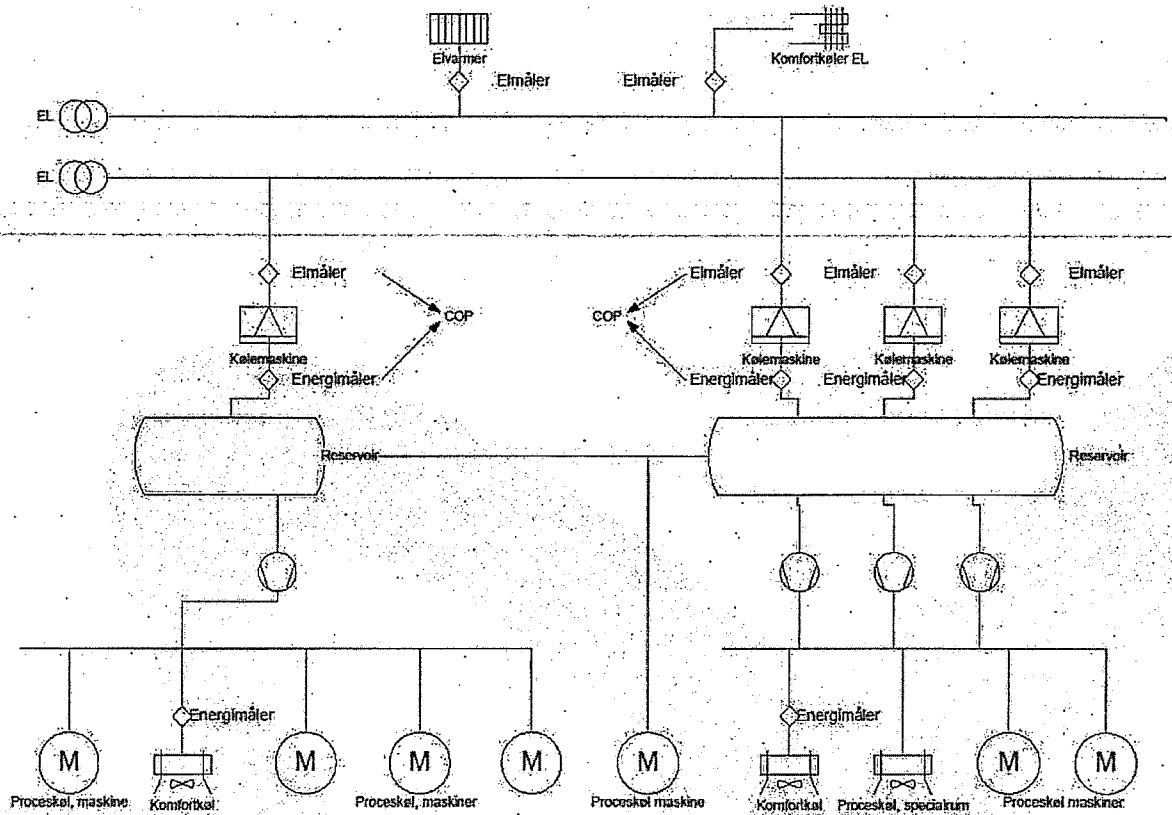

## Lillian Bech

---

**Fra:** JP-DEP Postkasse Afgifter  
**Sendt:** 24. februar 2010 10:05  
**Til:** Lillian Bech  
**Emne:** VS: Høringssvar vedr. ændring af elpatronordningen og afgift på metan  
**Vedhæftede filer:** document2010-02-24-094330.pdf

---

**Fra:** Lars Eghøj [mailto:LEG@lf.dk]  
**Sendt:** 24. februar 2010 09:47  
**Til:** JP-DEP Postkasse Afgifter  
**Emne:** Høringssvar vedr. ændring af elpatronordningen og afgift på metan

Hermed følger høringssvar fra Landbrug & Fødevarer.

Med venlig hilsen

Lars Eghøj  
Skattepolitisk konsulent  
Erhvervspolitisk afdeling  
Landbrug & Fødevarer  
Axelborg, Vesterbrogade 4A, 4. sal, 1620 København V  
Tlf.: +45 33 39 46 73, mobil: +45 2122 3931  
[www.lf.dk](http://www.lf.dk)

---

Landbrug & Fødevarer repræsenterer det samlede landbrug og fødevarerhverv. Organisationen er resultatet af en fusion mellem Landbrugsrådet, Danske Slagterier, Dansk Svineproduktion, Dansk Landbrug med Dansk Landbrugs Medier og Dansk Landbrugsrådgivning, samt væsentlige dele af Mejeriforeningens aktiviteter. Landbrug & Fødevarer repræsenterer Danmarks største kompetenceklynge med 150.000 beskæftigede og en samlet eksport på mere end 100 milliarder kroner årligt.

---



Dato 24. februar 2010



Skatteministeriet  
Nicolai Eigtveds Gade 28  
1402 København K

Sendes på email til:  
[pafgift@skm.dk](mailto:pafgift@skm.dk)

Landbrug & Fødevarer

Axelborg, Axeltorv 3  
DK 1609 København V

T +45 3339 4000  
F +45 3339 4141  
E [info@lf.dk](mailto:info@lf.dk)  
W [www.lf.dk](http://www.lf.dk)

CVR DK 25 52 95 29

**Høring af Lov om ændring af lov om afgift af elektricitet mm. (Ændringer i elpatronordningen m.v. og afgift på andre klimagasser end CO<sub>2</sub>).**

Landbrug & Fødevarer takker for modtagelse af høringsmaterialet, som vi har modtaget pr. e-mail den 3. februar 2010.

Det er positivt, at elpatronordningen gøres permanent.

Derimod finder Landbrug & Fødevarer, at afgiften på udledningen af uforbrændt metan ikke bør omfatte metan, som stammer fra biogas. Årsagen er det er ganske u hensigtsmæssigt, at der indføres en afgift, som rammer biogas, samtidig med, at regeringen under Grøn Vækst ønsker at fremme anvendelse af biogas.

Landbrug & Fødevarer er opmærksom på, at det i aftalen om Forårspakke 2.0 er aftalt at indføre en afgift på andre klimagasser end CO<sub>2</sub> ved energianvendelse, hvilket er årsagen til indførelsen af afgiften på udledningen af uforbrændt metan. Vi skal dog bede regeringen om at overveje det hensigtsmæssige i at øge beskatningen ved anvendelsen af biogas.

Med venlig hilsen

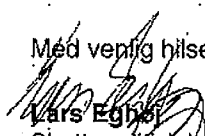
  
Lars Eigtved  
Skattepolitisk konsulent  
Tlf. 33394673

Landbrug & Fødevarer repræsenterer landbruget og fødevarerhvervet i Danmark. Organisationen er resultatet af en fusion mellem Landbrugsrådet, Danske Slagterier, Dansk Svineproduktion, Dansk Landbrug med Dansk Landbrugs Medier og Dansk Landbrugsrådgivning, samt væsentlige dele af Mejeriforeningens aktiviteter.

Landbrug & Fødevarer repræsenterer Danmarks største kompetenceklynge med 150.000 beskæftigede og en samlet eksport på mere end 100 mia. kr. årligt.

**Lillian Bech**

---

**Fra:** JP-DEP Postkasse Afgifter  
**Sendt:** 24. februar 2010 08:45  
**Til:** Lillian Bech  
**Emne:** VS: Høringssvar, høring af lovforslag om ændring af elafgiften m.v.  
**Prioritet:** Høj  
**Vedhæftede filer:** Høringssvar forlængelse af elpatronloven.doc

---

**Fra:** Boe Carslund-Sørensen [mailto:bogogregnskab@seasve.jay.net]  
**Sendt:** 23. februar 2010 23:42  
**Til:** JP-DEP Postkasse Afgifter  
**Emne:** Høringssvar, høring af lovforslag om ændring af elafgiften m.v.  
**Prioritet:** Høj

Vedhæftet fremsendes SDE, Sammensluttede Danske Energiforbrugeres høringssvar.

Vi skal bede Skatteministeriet om, at fremsende fremtidige høringer til [sde@energiforbrugerens.dk](mailto:sde@energiforbrugerens.dk).

Venlig hilsen  
Boe Carslund-Sørensen

Formand for SDE, Sammensluttede Danske Energiforbrugere  
[www.energiforbrugerens.dk](http://www.energiforbrugerens.dk)  
Formand for FAF, Foreningen Af Fjernvarmeforbrugere  
Tlf.: 22 90 70 31/59 66 02 31,  
mail: [bcs.sde@energiforbrugerens.dk](mailto:bcs.sde@energiforbrugerens.dk)

Afgift 2009-231-0026

Akt nr



## Forbrugernes stemme i energidebatten!

Skatteministeriet  
[pafgft@skm.dk](mailto:pafgft@skm.dk)

Herrestrup, den 22. februar 2010.

### Høringssvar til forslag til lov om ændring af lov om afgift af elektricitet (Ændringer i elpatronordningen m.v. og afgift på andre klimagasser end CO2)

SDE tillade sig hermed at fremsætte følgende betragtninger vedr. ovenstående lovforslag.

1. SDE finder det betænkeligt, at der er planer om at forlænge afgiftslettelser til brug af god energi (el) til at lave dårlig energi (fjernvarme): Transmissionssvindet for el er ca. 3 %, mens transmissionssvindet for fjernvarme er op til mere end 50 %.
2. SDE så gerne, at el-overløbet blev brugt til husstandsvarmepumper eller decentralt i varmepumper, hvorved der kan opnås energibesparelser, da varmepumper generelt laver 3-5 kW varme pr. 1 kW el.
3. SDE finder, at der er mere fornuft i at yde tilskud til anskaffelse af varmepumper end at give afgiftsnedsættelse for brug af el til fjernvarmeproduktion via elpatroner. Ved installation af varmepumper hos fjernvarmebrugere i stedet for en almindelige varmeveksler kan fremløbstemperaturen sænkes, dette vil medføre, at kraftvarmeværkerne kan stå standby i kortere eller længere perioder, hvilket muliggør lavere el-produktion og bedre produktions-tilpasning til forbruget.
4. SDE mener: Ved installation af varmepumper decentralt hos den enkelte varmemeforbruger afhjælpes nogle af de økonomiske problemer, som specielt varmemeforbrugerne ved barmarksværkerne har, bl.a. lavere huspriser end huse uden fjernvarme i samme område; og højere varmeudgifter end huse opvarmet på anden måde.
5. SDE mener, at dansk energi politik er baseret på fortidens præmisser og ikke på nutidens muligheder. SDE går ind for, at udnytte alle tilgængelige energiformer bedst muligt uden hensyntagen til tidligere investeringer.
6. SDE mener, at betalingen for el til varmebrug skal have samme størrelsesorden uanset om produktionsstedet er vindmøller, decentralt- eller centralt værk. Betaling til produktion, (produktionstilskud) distribution, afgifter med forskellig benævnelse og skatter skal have samme vægt. **Der må ikke under nogen som helst form anvendes konkurrenceforvridende elementer til fremme af nogens interesse.**

Med venlig hilsen  
Boe Carlsund-Sørensen  
Formand for SDE

**Lillian Bech**

---

**Fra:** JP-DEP Postkasse Afgifter**Sendt:** 23. februar 2010 11:56**Til:** Lillian Bech**Emne:** VS: Høringssvar til forslag til lov om ændring af lov om elektricitet, lov om kuldioxidafgift af visse energiprodukter og forskellige andre love (Ændringer af elpatronordningen m.v)

---

**Fra:** Jesper Kiholm Andersen**Sendt:** 23. februar 2010 11:23**Til:** JP-DEP Postkasse Afgifter**Emne:** Høringssvar til forslag til lov om ændring af lov om elektricitet, lov om kuldioxidafgift af visse energiprodukter og forskellige andre love (Ændringer af elpatronordningen m.v)

Til Skatteministeriet

**Høringssvar til forslag til lov om ændring af lov om elektricitet, lov om kuldioxidafgift af visse energiprodukter og forskellige andre love (Ændringer af elpatronordningen m.v)**

Skatterevisorforeningen takker for det modtagne materiale og kan i den forbindelse meddele, at vi ikke har bemærkninger til det modtagne lovforslag.

Med venlig hilsen

Jesper Kiholm  
Specialkonsulent  
Skatterevisor / Master i skat**SKATTEREVISORFORENINGEN**Formand for Skatterevisorforeningens Skatteudvalg  
Skatteceter Tønder  
Pioner Allé 1  
6270 Tønder  
Telefon: 72389468  
Mail: [jesper.kiholm@skat.dk](mailto:jesper.kiholm@skat.dk)  
Mobiltelefon: 20487375

Afgift 2009-231-0026

Akt nr